

**PLAN
'S
PLUG &
WORK**

PLAN, PLUG & WORK

IB Connect General Catalogue

Desarrollamos y fabricamos sistemas de conectividad eléctrica, voz, datos y multimedia para dar soluciones integrales a las necesidades de nuestros clientes.

We design and manufacture electrical connectivity, voice, data and multimedia systems to provide integral solutions for the needs of our clients.





INDEX

A

QUIÉNES SOMOS / ABOUT US

P. 04

B

PRODUCTOS / PRODUCTS

01

ELECTRIFICACIÓN DE ESPACIOS /
ELECTRIFICATION OF SPACES

P. 10

02

ELECTRIFICACIÓN DE MOBILIARIO /
ELECTRIFICATION OF FURNITURE

P. 34

03

COMPONENTES Y CABLES
ELÉCTRICOS-MULTIMEDIA /
ELECTRICAL-MULTIMEDIA
COMPONENTS AND CABLES

P. 76

04

ORGATECH
(ORGANIZACIÓN TÉCNICA DE CABLES /
TECHNICAL CABLE ORGANISATION)

P. 100

HELLO!

En IB Connect llevamos años desarrollando y fabricando sistemas de conectividad eléctrica, voz, datos y multimedia para dar soluciones integrales a las necesidades de nuestros clientes.

Dedicamos especial atención a la investigación y diseño para obtener productos de calidad, ofreciendo de este modo soluciones a las necesidades presentes y futuras del mundo del mobiliario de oficina e instalaciones profesionales.

Siempre partimos de la misma premisa: facilitar el trabajo a nuestros colaboradores (arquitectos, interioristas o instaladores) para hacer de los espacios de trabajo, lugares más cómodos y operativos para el usuario final.

Nuestro departamento técnico, trabaja conjuntamente con nuestros clientes para aportar soluciones personalizadas, realizando proyectos totalmente terminados y a medida.

El servicio es uno de nuestros grandes activos. Disponer de un stock de las referencias de catálogo y un servicio de entrega ágil, nos permite dar un valor añadido a nuestros productos.

At IB Connect we have been designing and manufacturing electrical connectivity, voice, data and multimedia systems for many years, to provide integral solutions for the needs of our clients.

We pay special attention to research and design in order to obtain quality products, thereby providing solutions for present and future needs in the world of office furniture and professional installations.

We always begin with the same premise: to make it easier for our collaborators (architects, interior designers and installers) to make work spaces more comfortable and operational for the end user.

Our technical department works together with our clients to design personalised solutions, carrying out totally finished and made-to-measure projects.

Service is one of our main assets. Having catalogue references in stock and a flexible delivery service enables us to give added value to our products.

Diseñamos y desarrollamos soluciones integrales para diversos sectores

Puestos de trabajo.

Despachos de dirección.

Salas de reuniones.

Laboratorios.

Universidades.

Escuelas.

Bibliotecas.

Hoteles.

Administración pública.

Mundo industrial.

We design and develop integral solutions for a variety of sectors

Work stations.

Management offices.

Meeting rooms.

Laboratories.

Universities.

Schools.

Libraries.

Hotels.

Public Authorities.

The industrial world.

Plan vs Ficus

Estamos a favor de las oficinas bien decoradas y respetuosas con el medio ambiente, pero utilizar plantas para ocultar montones de cables nunca ha sido muy buena idea.

En IB Connect pensamos los proyectos desde el principio para que toda la electrificación, comunicaciones y datos convivan de manera ordenada y de forma segura reduciendo su impacto visual al mínimo.

A través del sistema configurado con nuestros productos, podemos resolver cualquier necesidad que nuestros clientes nos planteen. La decisión es sencilla: ¿plan o ficus?

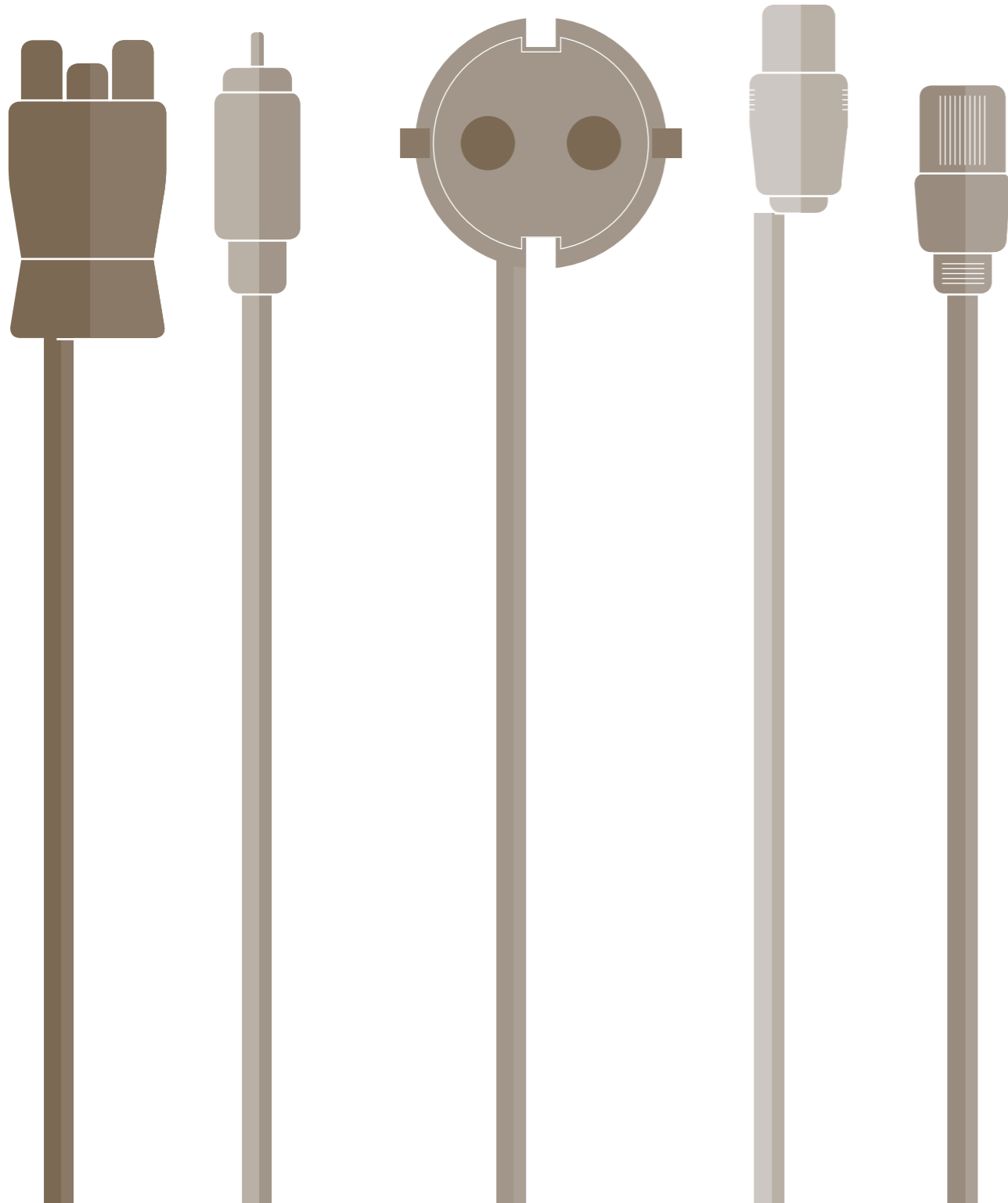

We are in favour of well-decorated offices that respect the environment, but using plants to hide piles of cables has never been a good idea.

At IB Connect we design our projects right from the beginning so that all the electrification, communications and data coexist in an orderly and safe way, so that the visual impact is reduced to a bare minimum.

With the system formed with our products, we can solve any need that our clients may have. The decision is simple: a plan or a rubber plant?

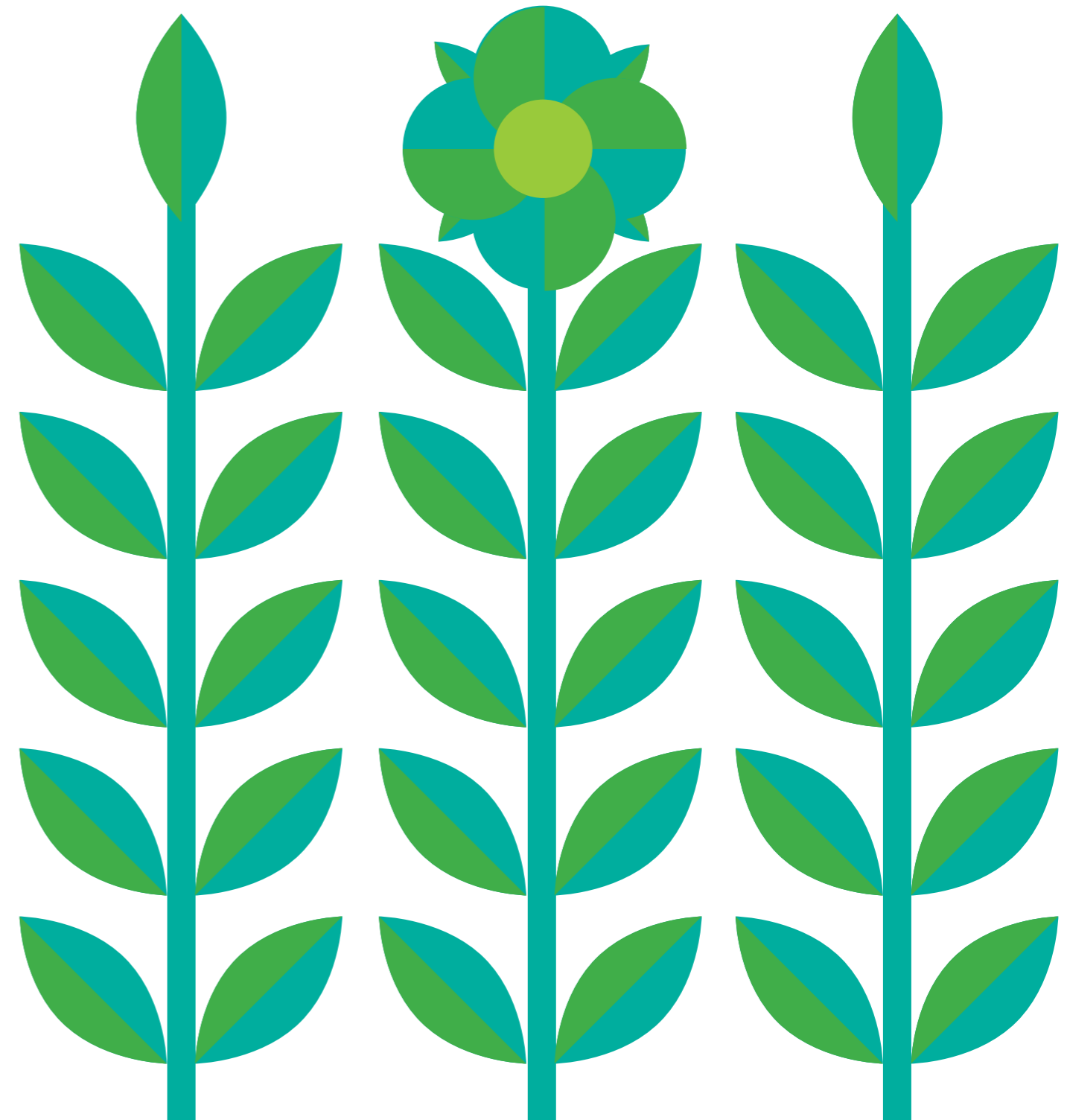

Todo bien organizado Everything well organised

Tapas, columnas, electrificaciones empotradas... ¿Y los cables? Orgatech es un sistema diseñado para "comunicar" nuestros productos entre sí y poder organizar todo el cableado que se genera en un puesto de trabajo.

Nuestra vértebra y sus accesorios hacen que los cables lleguen desde el punto de electrificación hasta el puesto de trabajo de manera discreta. Nuestros organizadores ocultan y ordenan todos los cables de nuestras herramientas de trabajo.

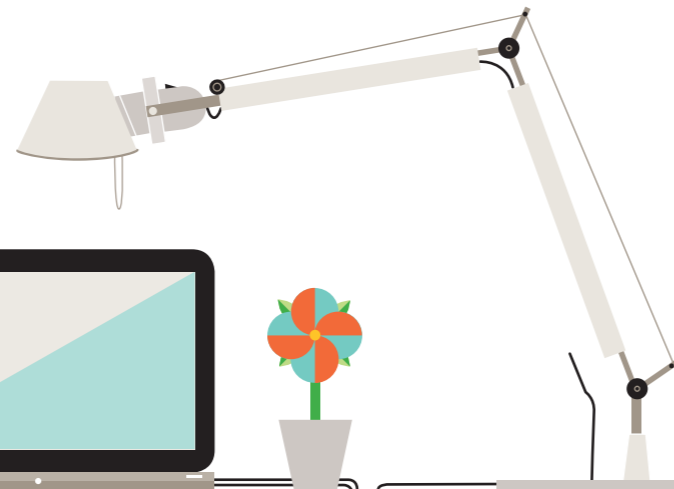
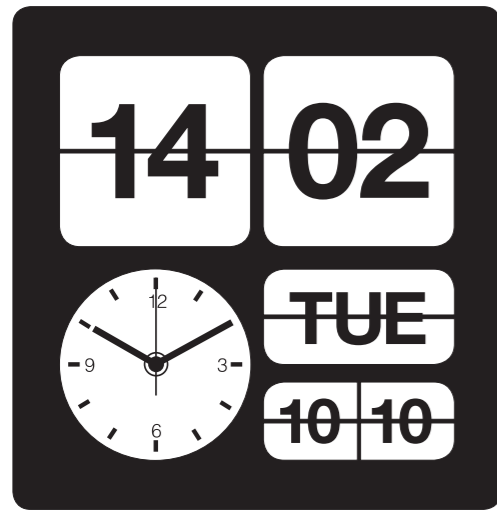

Covers, columns, built-in electrification ... and the cables? Orgatech is a system designed to enable our products to "communicate" with each other and organise all the wiring generated by a work station.

Our vertebra and its accessories bring cables from the electrification point to the work station in a discreet way. Our organisers conceal and arrange all the cables from our work tools.

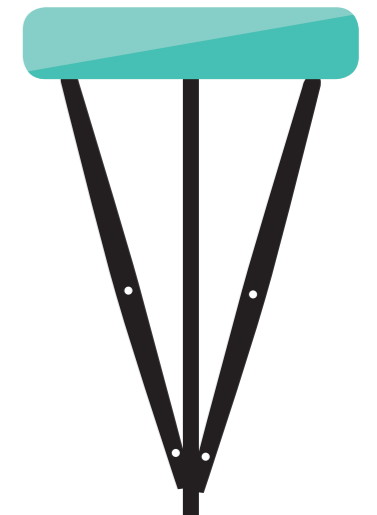
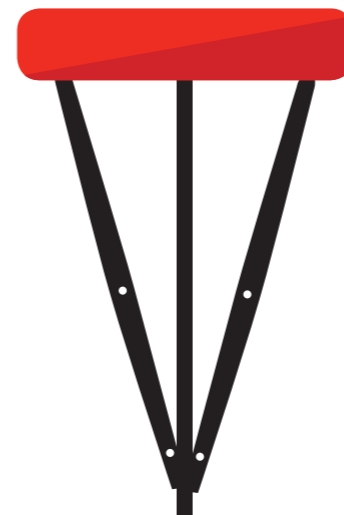
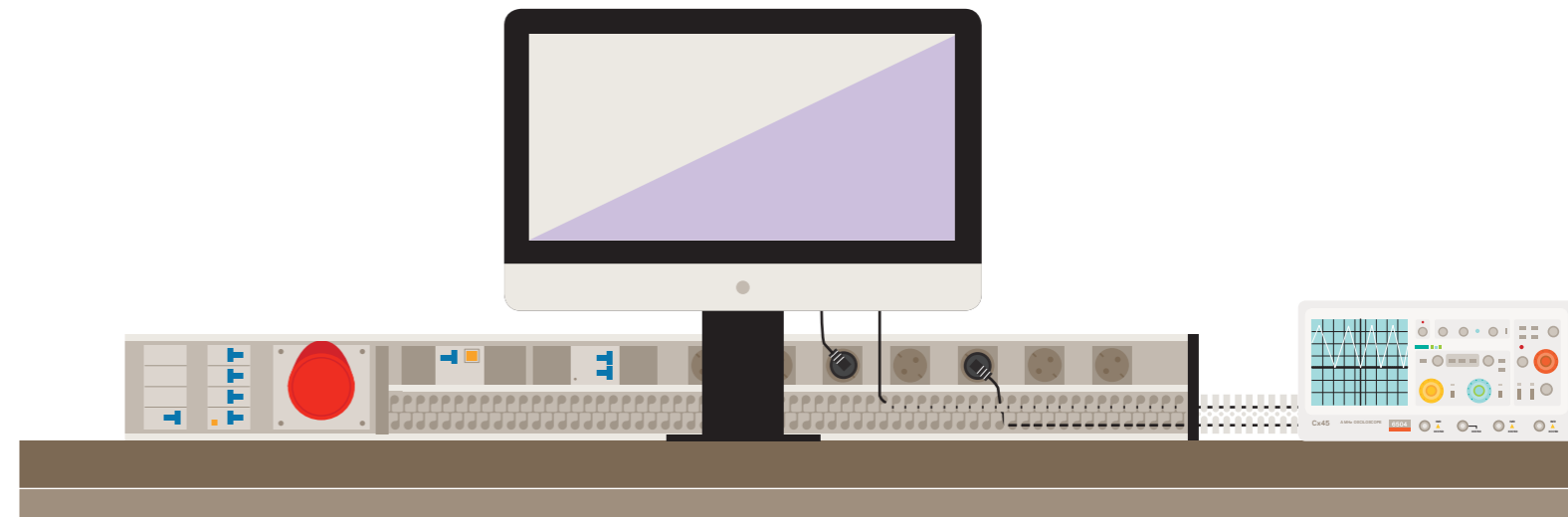

Detalles que nos hacen diferentes

Details that make us different

WHITE

EL BLANCO SIEMPRE ES UN VALOR SEGURO
WHITE IS ALWAYS A WINNER

∞

MULTIMEDIA CONFIGURABLE E INTERCAMBIABLE
CONFIGURABLE AND INTERCHANGEABLE MULTIMEDIA

■■■■■■
■■■■■■

YA TENGO TODO CONECTADO... ¿QUÉ HAGO CON LOS DICHOS CABLES?
EVERYTHING IS CONNECTED... WHAT SHOULD I DO WITH THE BLESSED CABLES?

←→

MÚLTIPLO DE 45, ¡LO TENEMOS!
MULTIPLE OF 45, WE HAVE IT!

¿DIFERENTES PAÍSES O USUARIOS? NO ES PROBLEMA
DIFFERENT COUNTRIES OR USERS? NO PROBLEM

TRABAJAMOS CON TODAS LAS GARANTÍAS
WE WORK WITH ALL THE GUARANTEES



GUÍA DE SÍMBOLOS PARA COMPRENDER MEJOR LA INFORMACIÓN DE LOS PRODUCTOS

SYMBOLS GUIDE TO UNDERSTAND BETTER THE PRODUCT

A lo largo del catálogo, las informaciones sobre cada producto se acompañan con esta simbología para indicar determinadas características o posibilidades de configuración.

In this catalogue, the information about each product is accompanied with these symbols to indicate certain characteristic or configuration possibilities.

WHITE

Disponible en color blanco. Available in white.

∞

Módulos datos y multimedia configurables. Configurable multimedia modules.

■■■■■■
■■■■■■

Compatible con Orgatech. Compatible with Orgatech.

←→

Puede fabricarse en tamaños a medida. Can be manufactured in custom sizes.

Cada día más, las oficinas tienden a ser lugares poco recargados buscando crear entornos de trabajo más ligeros a la vista. El blanco es en muchas de ellas el color predominante por su neutralidad y luminosidad. Por eso, la gran mayoría de nuestros productos pueden fabricarse enteros en blanco... No queremos ser los únicos que den la nota en tu oficina.

Offices are becoming less and less overloaded in a search to create working surroundings that are more pleasant to look at. White is the predominant colour in many offices because of its neutrality and luminosity. The great majority of our products can therefore be made entirely white... We do not want to be the only ones to stand out in your office.

¿Qué conexión de datos o multimedia necesitas en tu puesto de trabajo? Las necesidades nunca son las mismas para cada puesto de trabajo. Nuestros productos están diseñados con un sistema modular de conexiones multimedia, que aporta una flexibilidad indispensable para finalizar con éxito los proyectos de las oficinas actuales. El sistema modular permite intercambiar las placas de conectores de comunicación de una manera rápida y sencilla, facilitando al mismo tiempo la conexión al cableado directamente gracias a su acceso directo.

What data or multimedia connection do you need at your work station? Needs are never the same for each station. Our products are designed with a modular multimedia connection system, which provides an indispensable flexibility to successfully round off modern office projects. The modular system enables you to switch the communication connector plates quickly and simply, facilitating direct cable connection at the same time, thanks to the direct access.

► VER P. 76 Y 89
SEE P. 76 AND 89

Orgatech es una de las ventajas que tiene trabajar con IBConnect. Nuestro sistema patentado permite organizar el cableado, utilizando el espacio habilitado en nuestros productos y conectándolos además entre sí mediante una ligera vértebra o alguno de nuestros tres modelos de organizador. El resultado: una oficina ordenada, más segura y visualmente limpia. ¿Alguien da más?

Orgatech is one of the advantages of working with IBConnect. Our patented system makes it possible to organise the cabling, using the space designed in our products and also connecting them to each other by means of a light spine or one of our three organiser models. The result: an orderly, safer and visually clean office. Can anyone offer more?

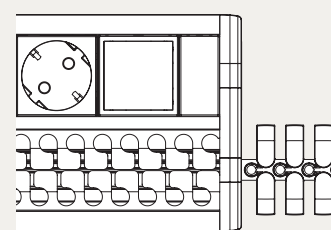

► VER P. 103
SEE P. 103

¡Uf! Necesitaría una electrificación que no es referencia de catálogo y no se dónde encontrarla. Cada día es más frecuente recibir este tipo de consulta, no pasa nada, ¡la tenemos! En IB Connect, no sólo encontrarás productos referenciados, cuando veas el símbolo que encabeza este texto en la ficha de un determinado producto, sabrás que somos capaces de proyectar la solución a la medida de tus necesidades.

Oh dear! I need an electrification that is not referenced in the catalogue and I don't know where to find it. We receive more and more enquiries of this type, but don't worry - we have it! At IB Connect, not only will you find catalogue products, but when you see the symbol at the head of this text on the data sheet for a certain product, you know that we are capable of projecting the solution to suit your needs.

► VER P. 79
SEE P. 79

Todos nuestros productos se fabrican con tomas de corriente schuko, francesa, italiana, danesa, suiza, británica, americana, euroamericana y australiana.

All our products are made with schuko, French, Italian, Danish, Swiss, British, American, Euro American and Australian sockets.

Toma tipo F
F-Type socket

Toma tipo E
E-Type socket

Toma tipo L 10A
L-Type socket 10A

Toma tipo K
K-Type socket

Toma tipo J 10A/16A
J-Type socket 10A/16A

Toma tipo G
G-Type socket

Toma tipo B
B-Type socket

Toma Euroamericana
Euro American socket

Toma tipo I
I-Type socket

Toma Multisocket
Multisocket

► VER P. 81
SEE P. 81

Todas las electrificaciones están fabricadas en perfil de aluminio; las tomas de corriente están cableadas entre sí con cable libre de halógenos sección 2,5mm² y verificados, en cumplimiento con la normativa UNE-EN 50085.

Pasamos mucho tiempo en nuestro puesto de trabajo; por eso cada vez se cuidan más los detalles, especialmente los que afectan a la salud. Nuestra filosofía nos lleva a desarrollar productos que ayudan a la ergonomía, posibilitando entornos de trabajo limpios, ordenados y accesibles.

All our electrifications are made of aluminium; the sockets are wired with each other with halogen-free cable with a cross section of 2,5mm² and verified, in compliance with the normative UNE-EN 50085.

We spend a lot of time at work; that is why, increasingly, considerable care is taken with the details, especially those which affect our health. Our philosophy leads us to develop products which improve the ergonomics, resulting in clean, tidy, accessible working environments.

Es mejor empezar por el principio

It is better to start at the beginning

¿Desde dónde vienen la electricidad y los datos en nuestro espacio de trabajo? ¿Techo, pared, suelo? Nuestro sistema permite llevarlos desde cualquier punto hasta cada puesto de trabajo de una manera ordenada y sencilla.

Hemos preparado esta breve guía de planificación para ilustrar como, independientemente del origen, a través de nuestros productos solucionamos de manera integral el proceso de dotar de datos y conectividad el mundo de la oficina y de la industria.

Where do the electricity and data come from at our work station? The ceiling, the wall or the floor? Our system can bring them from anywhere to each work station in an ordered and simple way.

We have prepared this brief planning guide to illustrate how, regardless of the origin, our products can solve the entire process of providing the world of office and industry with data and connectivity.



01

ELECTRIFICACIÓN
DE ESPACIOS /
ELECTRIFICATION
OF SPACES

PDC

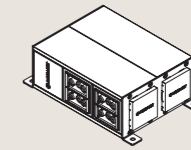

Punto de distribución consolidado oculto.
Concealed and consolidated distribution point.

P.12

DUPLO KIT

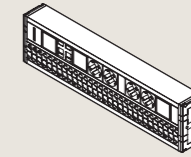

Conexión organizada para pared y particiones.
Organised connection for walls and partitions.

P.16

DUPLO MINI COLUMNA

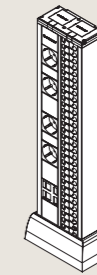

Conexión organizada para suelo técnico y superficie.
Organised connection for technical flooring or surface.

P.20

DUPLO CHARGE POINT

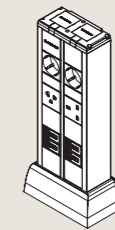

Punto de recarga multi-dispositivo.
Multi-device charge point.

P.23

DUPLO COLUMNA

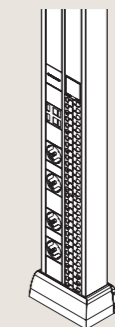

Conexión organizada para techo.
Organised connection for ceiling.

P.26

UNIT

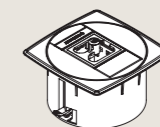

Punto de conexión multifunción.
Multifunction connection dock.

P.30

INTRO 2.0

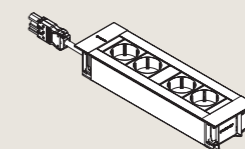

Conexión de diseño empotrada.
Built-in design connection.

P.44



PDC

Punto de distribución consolidado oculto *Concealed and consolidated distribution point*

DETALLES QUE NOS HACEN DIFERENTES / DETAILS THAT MAKE US DIFFERENT



Multimedia configurable.
Configurable multimedia.



Fabricación a medida.
Custom manufacturing.

Perfecto para las instalaciones de suelo técnico o falso techo. Se convierte en un punto de distribución eléctrica o de datos y, si quieres, en una combinación de los dos.

Perfect for installations with technical flooring or suspended ceiling. It becomes a point of electrical or data distribution or, if you wish, a combination of both.

Instalación flexible

Dependiendo de las necesidades, la caja PDC se convierte en un punto de distribución eléctrica, un punto consolidado de datos o, en el mejor de los casos, en una combinación de ambos.

Ideal para las instalaciones de suelo técnico, dejando preparada la instalación horizontal con corriente y datos, a la espera de las conexiones de los puestos de trabajo.

Flexible installation

Depending on your needs, the PDC box becomes an electrical distribution point, a consolidated data point or, even better, a combination of both.

Ideal for installations with technical flooring, preparing the horizontal installation with power and data, awaiting connection to the work stations.

APLICACIONES

Suelo técnico.

Falso techo.

APPLICATIONS

Technical flooring.

Suspended ceiling.



Salida para conectores RJ45.
Output for RJ45 connectors.

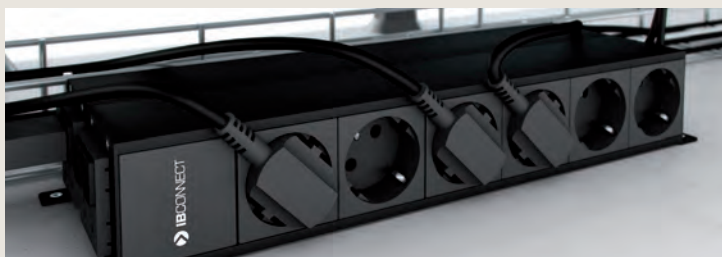

Salida tomas de corriente.
Power point output.

PRESTACIONES

FEATURES

Altura de la caja reducida.

Combinación en la misma caja de corriente eléctrica con datos.

Reduced height of the box.

Combination in the same electrical outlet box data.

CARACTERÍSTICAS TÉCNICAS

TECHNICAL CHARACTERISTICS

- Fabricada en perfil de aluminio lacado negro (RAL 9017), con estructura de fijación metálica con tapa.
- Entrada de corriente mediante conector rápido.
- Salida de corriente por conector rápido o toma de corriente 2P+T.
- Entrada de cables multimedia por el centro de la caja.
- Placas de fijación conectores RJ 45.
- Compatible keystone o infraplus.
- Fijación al suelo mediante tornillería.
- Made of lacquered black aluminium (RAL 9017), with metal fixing structure and cover.
- Power input through rapid connector.
- Power output through rapid connector or 2P+T socket.
- Multimedia wire input through the centre of the box.
- RJ 45 connector fixing plates.
- Compatible keystone or infraplus.
- Fixed to the ground with screws.

DIBUJO TÉCNICO Y COTAS

TECHNICAL DRAWING AND LEVELS

PDC SOLO CORRIENTE

PDC POWER ONLY

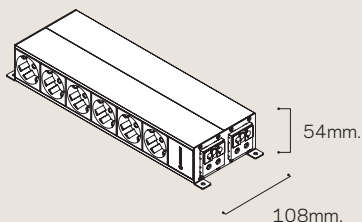

PDC CORRIENTE + DATOS

PDC POWER + DATA

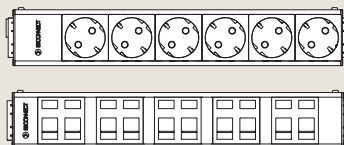
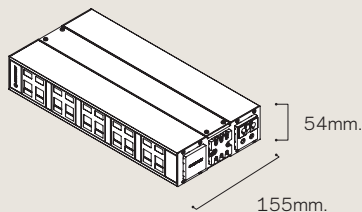



DUPLO KIT

Conexión organizada para pared y particiones

Organised connection for wall and partitions

DETALLES QUE NOS HACEN DIFERENTES / DETAILS THAT MAKE US DIFFERENT



Compatible con Orgatech.
Compatible with Orgatech.



Fabricación a medida.
Custom manufacturing.

Gran adaptabilidad en la organización y distribución, dejando la instalación con todo el cableado oculto.

Highly adaptable organisation and distribution, concealing all the cables in the installation.

Doble función

El sistema Duplo consta de dos carriles; uno electrificado y otro con un espacio organizador de cables, que permite esconder el cableado sobrante, ocultándolo y garantizando una instalación rápida, ordenada y segura.

Double function

The Duplo system consists of two rails; one electrified and another one with a space for organising cables, allowing loose wiring to be concealed and guaranteeing a rapid, ordered and safe installation.

Aplicación organizada

Ideal para las instalaciones donde el origen sea la pared y se quiera mantener el orden y la organización de los cables conectados.

Organised application

Ideal for installations where the origin is the wall and the idea is to maintain order and the organisation of the connected cables.

Sin límite de configuración

Se puede fabricar la electrificación a medida, ya que la longitud se adapta a las conexiones necesarias de cada proyecto.

No limits to configuration

It is possible to manufacture made-to-measure electrification, since the length adapts to the necessary connections for each project.

APLICACIONES

Oficinas.

Laboratorios.

Puesto de trabajo industrial.

APPLICATIONS

Offices.

Laboratories.

Industrial work station.

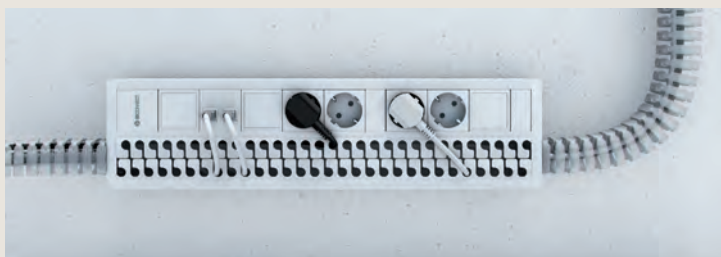

Duplo Kit anodizado fijado a pared y vértebras acopladas.
Anodized Duplo Kit fixed to wall and connected vertebrae.



Duplo Kit alimentación trasera y fijación.
Duplo Kit back feeding and fixing.

PRESTACIONES

FEATURES

Espacio Organizador de cables.

Espacio preparado para instalación adaptador vértebra.

Fácil sistema de fijación.

Posibilidad de alojar elementos trifásicos.

Space for organising cables.

Space prepared for installation of vertebra adapter.

Easy fixing system.

Possibility of housing three-phase elements.

CARACTERÍSTICAS TÉCNICAS

• Construido en perfil de aluminio, acabado anodizado C27 natural.

• Entrada de corriente y datos, parte trasera.

• Conexión entrada de corriente por borna interna.

• Fijación por tornillería en parte trasera.

• Made of aluminium, C27 natural anodized finish.

• Power and data input through the back.

• Power input connection via internal terminal.

• Fixed by screws on back.

DIBUJO TÉCNICO Y COTAS

TECHNICAL DRAWING AND LEVELS

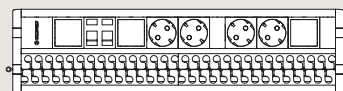
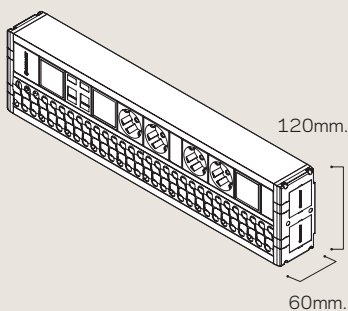



DUPLO

MINI COLUMNA

Conexión organizada para suelo técnico o superficie

Organised connection for technical flooring or surface

DETALLES QUE NOS HACEN DIFERENTES / DETAILS THAT MAKE US DIFFERENT



Compatible con Orgatech.
Compatible with Orgatech.



Fabricación a medida.
Custom manufacturing.

Gran adaptabilidad en la organización y distribución, dejando la instalación con todo el cableado oculto.

Highly adaptable for organisation and distribution, concealing all the cables in the installation.

Rápida instalación

El sistema Duplo consta de dos carriles; uno electrificado y otro con un sistema de organización de cables moderno y exclusivo quedando todo el cableado sobrante completamente oculto y garantizando una instalación rápida y ordenada.

Rapid installation

The Duplo system consists of two rails, one electrified and another one with a modern and exclusive space for organising cables, allowing all loose wiring to be concealed and guaranteeing a rapid, ordered and safe installation.

Aplicación organizada

Ideal para las instalaciones donde el origen sea el suelo técnico o superficie y se quiera mantener el orden y la organización de los cables conectados.

Organised application

Ideal for installations where the origin is technical flooring or surface and the idea is to maintain order and the organisation of the cables connected.

Sin límite de configuración

La posibilidad de que sea simple o de doble cara, la convierte en perfecta para instalaciones que requieren flexibilidad en el número de puestos de trabajo.

No limits to configuration

The possibility of single or double sided makes it perfect for installations that require flexibility in the number of work stations.

APLICACIONES

Oficinas.

Laboratorios.

APPLICATIONS

Offices.

Laboratories.



Duplo Mini Columna.
Duplo Mini Columna.



Duplo Mini Columna doble cara
con salida de vértebras.
Double sided Duplo Mini Columna
with vertebrae output.

PRESTACIONES

FEATURES

Espacio Organizador de cables.

Espacio preparado para
instalación de adaptador vértebra.

Fácil sistema de fijación a
suelo con junta estanca.

Simple y doble cara.

Space for organising cables.

Space prepared for installation
of vertebra adapter.

Easy ground fixing system with
watertight seal.

Single and double sided.

CARACTERÍSTICAS TÉCNICAS

TECHNICAL CHARACTERISTICS

- Construido en perfil de aluminio, acabado anodizado C27 natural.
- Entrada de corriente y datos por parte inferior.
- Conexión entrada de corriente por borna interna.
- Fijación por tornillería a suelo mediante soporte metálico.
- Se suministra con: tomas de corriente cableadas, anillo de estanqueidad y placa de fijación al suelo, embellecedor base de suelo.
- Made of aluminium, C27 natural anodized finish.
- Power and data input, lower part.
- Power input connection via internal terminal.
- Fixed to ground with screws on metal support.
- Supplied with: cabled power sockets, watertight ring and ground fixing plate, ground base trim.

DIBUJO TÉCNICO Y COTAS

TECHNICAL DRAWING AND LEVELS

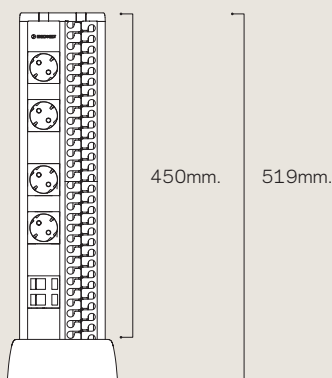
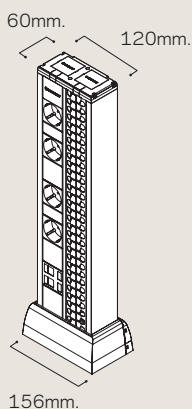

DUPLLO

CHARGE
POINT

Punto de recarga multi-dispositivo Multi-device charge point

DETALLES QUE NOS HACEN DIFERENTES / DETAILS THAT MAKE US DIFFERENT



Fabricación a medida.
Custom manufacturing.

Punto de recarga para nuestro portátil o nuestros gadgets, diseñado para instalación en las salas de espera de aeropuertos, estaciones, etc. Charge point for your laptop or gadgets, specially designed for installation in the waiting rooms of airports, stations, etc.

Instalación en superficie

Ideal para las salas de espera donde el origen de la corriente es el suelo técnico o superficie y se quiere ofrecer la posibilidad de recargar su portátil o sus gadgets. Se adapta a cualquier instalación ya existente.

Installation at the surface

For waiting rooms where the origin of the power supply is the raised floor or the surface and you want to offer users the possibility of recharging their laptops or gadgets. It can be adapted to any already-existing installation.

Flexibilidad en configuración

Que sea a simple o doble cara la convierte en perfecta para instalaciones que requieran flexibilidad en el número de usuarios. Puede incorporar en una misma electrificación tomas de varios países, aumentando su flexibilidad y adaptabilidad.

Flexibility in configuration

The fact that it can be single- or double-sided makes it perfect for installations which require flexibility in the number of users. Sockets from different countries can be incorporated into the same installation, thus increasing its flexibility and adaptability.

APLICACIONES

Salas de espera.

Aeropuertos.

Estaciones.

Hoteles.

Universidades.

Bibliotecas.

Puntos de encuentro.

APPLICATIONS

Waiting rooms.

Airports.

Stations.

Hotels.

Universities.

Libraries.

Meeting points.



Perfectos para salas de espera.
Ideal for waiting rooms.



Disponibile en acabado anodizado.
Available in anodized finish.



Combina tomas de corriente
con puertos de carga USB.
Combines power sockets with
USB charging ports.

PRESTACIONES FEATURES

Incorpora tomas eléctricas de
diferentes países.

Incorpora puertos USB de carga.

Electrificación simple o a doble
cara.

Fácil sistema de fijación a suelo
con junta estanca.

Incorporates electricity sockets
from different countries.

Incorporates USB charging ports.

Single- or double-sided
electrification.

Easy floor-mounting system with
impermeable seal.

CARACTERÍSTICAS TÉCNICAS

- Construido en perfil de aluminio,
acabado anodizado C27 natural.
- Entrada de corriente por parte
inferior mediante borna interna.
- Fijación por tornillería al suelo
mediante soporte metálico.
- Puertos USB de carga de 5V/2A.
- Se suministra totalmente cablea-
do, con anillo de estanqueidad,
placa de fijación a suelo y embe-
llecedor base de suelo.

DIBUJO TÉCNICO Y COTAS TECHNICAL DRAWING AND LEVELS

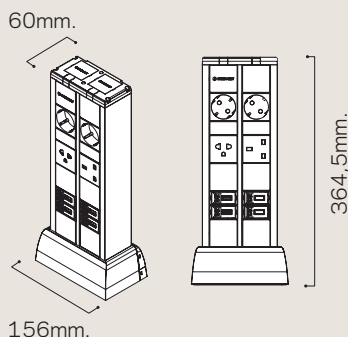

156mm.

TECHNICAL CHARACTERISTICS

- Made of aluminium, with C27
natural anodised finish.
- Entry of power supply through
the bottom by means of internal
busbar.
- Secured to the floor by means of
screw-on metal support.
- 5V/2A USB charging ports.
- Supplied fully cabled, with sealing
ring, floor mount plate and base
trim.



DUPLO

COLUMNA

Conexión organizada para techo

Organised connection for ceiling

DETALLES QUE NOS HACEN DIFERENTES / DETAILS THAT MAKE US DIFFERENT



Compatible con Orgatech.
Compatible with Orgatech.



Fabricación a medida.
Custom manufacturing.

Gran adaptabilidad en la organización y distribución, dejando la instalación con todo el cableado oculto.

Highly adaptable for organisation and distribution, concealing all the cables in the installation.

Rápida instalación

El sistema Duplo consta de dos carriles; uno electrificado y otro con un sistema de organización de cables moderno y exclusivo quedando todo el cableado sobrante completamente oculto y garantizando una instalación rápida y ordenada.

Rapid installation

The Duplo system consists of two rails, one electrified and another one with a modern and exclusive system for organising cables, allowing all loose wiring to be concealed and guaranteeing a rapid, ordered and safe installation.

Aplicación organizada

Ideal para las instalaciones donde el origen sea el techo y se quiera mantener el orden y la organización de los cables conectados.

Organised application

Ideal for installations where the origin is the ceiling and the idea is to maintain order and the organisation of the cables connected.

Sin límite de configuración

La posibilidad de que sea simple o de doble cara, la convierte en perfecta para instalaciones que requieren flexibilidad en el número de puestos de trabajo.

No limits to configuration

The possibility of single or double sided makes it perfect for installations that require flexibility in the number of work stations.

APLICACIONES

Oficinas.

Laboratorios.

APPLICATIONS

Offices.

Laboratories.



Duplo Columna anodizada.
Anodized Duplo Columna.



Duplo Columna con salida de vértebra.
Duplo Columna with vertebra output.

PRESTACIONES

FEATURES

Espacio organizador de cables.

Fácil sistema fijación a techo con placa telescópica regulable en altura.

Espacio preparado para instalación de adaptador vértebra.

Simple y doble cara.

Dos tomas de corriente auxiliares por cara.

Space for organising cables.

Easy ceiling mounting system with telescopic height adjustable plate.

Space prepared for installation of vertebra adapter.

Single and double sided.

Two auxiliary sockets on each side.

CARACTERÍSTICAS TÉCNICAS

TECHNICAL CHARACTERISTICS

- Construido en perfil de aluminio, acabado anodizado C27 natural.
- Entrada de corriente y datos por parte superior.
- Fijación por tornillería en soporte inferior a suelo con junta de estanqueidad.
- Se suministra: columna con tomas de corriente cableadas, sistema telescópico de fijación a techo, embellecedor techo, placa fijación a suelo con junta de estanqueidad, embellecedor base de suelo.
- Made of aluminium, C27 natural anodized finish.
- Power and data input, upper part.
- Fixed to ground by screws in lower support with watertight seal.
- Supplied with: column with cabled sockets, telescopic fixing system for ceiling, ceiling trim, ground fixing plate with watertight seal, ground base trim.

DIBUJO TÉCNICO Y COTAS

TECHNICAL DRAWING AND LEVELS





UNIT

Punto de conexión multifunción Multifunction connection dock

DETALLES QUE NOS HACEN DIFERENTES / DETAILS THAT MAKE US DIFFERENT

WHITE

Disponible en color blanco.
Available in white.



Multimedia configurable.
Configurable multimedia.



Compatible con Orgatech.
Compatible with Orgatech.

Nuestra solución de electrificación y pasacables más ligera y discreta válida para suelo técnico, falso techo o mesa.

Our solution for electrification and cable guide lighter and more discreet for technical flooring, suspended ceiling or desk.

En mobiliario

La solución básica a la conectividad eléctrica y multimedia de un puesto de trabajo. Fija directamente la vértebra de Orgatech e incluye espacio pasacables para el acceso de cables auxiliares.

In furniture

The basic solution for the electrical and multimedia connectivity of a work station. It fixes the Orgatech vertebra directly and includes cable guide spaces for auxiliary cable access.

En suelo técnico

Sin electrificar, permite fijar la vértebra Orgatech directamente al suelo o falso techo, siendo el inicio de la organización de la salida de cables en una instalación.

In technical flooring

Not electrified, the Orgatech vertebra can be fixed directly onto the ground or suspended ceiling; this is the beginning of cable organisation in an installation.

APLICACIONES

Oficinas.

Mobiliario de hoteles.

Bibliotecas.

Mobiliario comercial.

Suelo técnico.

Falso techo.

APPLICATIONS

Offices.

Hotel furniture.

Libraries.

Shop furniture.

Technical flooring.

Suspended ceiling.



Unit blanco con toma eléctrica, USB de carga y pasa cables.
White Unit with electrical socket, USB charger and cable guide.

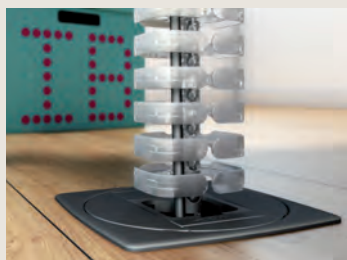

Detalle Unit suelo y Vértebra.
Detail of ground Unit and Vertebr.



Unit en falso techo.
Unit in suspended ceiling.

PRESTACIONES

FEATURES

Cambio rápido y fácil de los módulos de comunicación.

Preparado para adaptar vértebra.

Instalación por agujero con corona circular: Ø 102mm.

Quick and easy to change communication modules.

Prepared to adapt vertebr.

Installation through hole with circular crown: Ø 102mm.

CARACTERÍSTICAS TÉCNICAS

TECHNICAL CHARACTERISTICS

- Fabricada en plástico PC no propagador de la llama.
- Acabado en blanco (RAL 9010) o gris (RAL 7016).
- Entrada de corriente por latiguillo con conector rápido en punta.
- Entrada de corriente y datos, parte inferior.
- Fijación mediante garra desplazable (8mm a 42mm) con retorno automático en el momento del desmontaje.

- Made of flame-retardant PC plastic.
- Finished in white (RAL 9010) or grey (RAL 7016).
- Power input through cable with rapid connector at the end.
- Power and data input, lower part.
- Fixed by scrollable tabs 8mm to 42mm with automatic return on disassembly.

DIBUJO TÉCNICO Y COTAS

TECHNICAL DRAWING AND LEVELS

MESA / TABLE

110mm.

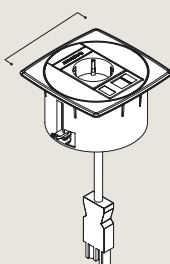

SUELO / FLOOR

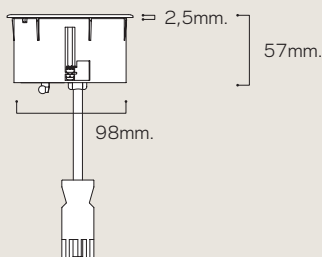
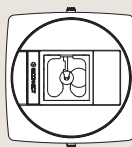

02

ELECTRIFICACIÓN
DE MOBILIARIO /
ELECTRIFICATION
OF FURNITURE

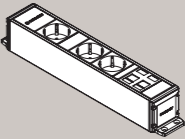
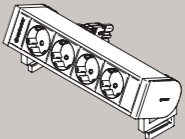
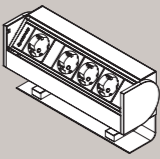
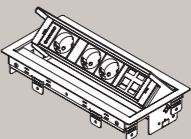
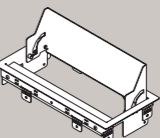
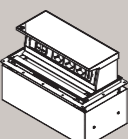
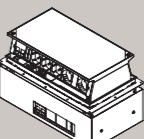
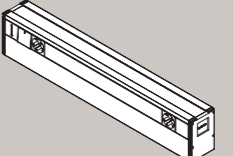
UNIT		Punto de conexión multifunción. Multifunction connection dock.	P. 30
CUBO		Conexión en línea. In line connection.	P. 36
SUPRA		Conectividad sobremesa. On desk connectivity.	P. 40
INTRO 2.0		Conexión de diseño empotrada. Built-in design connection.	P. 44
PRISMA		Trabajar y cerrar. Work and close.	P. 48
BOX		Abrir y conectar. Open and connect.	P. 56
CAP		Algo más que sólo ocultar. More than just concealing.	P. 60
TOP		Funcionalidad y elegancia. Functionality and elegance.	P. 64
MEETING		Máxima integración. Maximum integration.	P. 68
LUMEN		Más que iluminación. More than just lighting.	P. 72



CUBO

Conexión en línea In line connection

DETALLES QUE NOS HACEN DIFERENTES / DETAILS THAT MAKE US DIFFERENT

 WHITE	Disponible en color blanco. Available in white.		Multimedia configurable. Configurable multimedia.
	Fabricación a medida. Custom manufacturing.		Compatible con Orgatech. Compatible with Orgatech.

Diseñado para dar soluciones de electricidad, datos y multimedia en las instalaciones de superficie de los puestos de trabajo.

Designed to provide solutions for electricity, data and multimedia on work station surface installations.

Rápida instalación

Fijación del perfil mediante zeta con tornillos.

En las referencias con entrada de datos por la parte trasera, se utiliza una zeta elevada que permite el paso del cableado.

Rapid installation

Fixed by set of mounting brackets with screws.

In references with rear data input, a raised Z is used to leave access for cables.

Rápida conexión

Alimentación de corriente por conector rápido empotrado en el lateral. También se fabrica con otros sistemas de conexión bajo pedido.

Access connection

Power supply by rapid connector embedded in the side. It is also made with other connection systems on request.

Sistema modular

Sistema modular de adaptación de placas con conectores de datos y multimedia, con entrada directa de cables, facilitando la instalación y el posible cambio de elementos.

Modular system

Modular system to adapt plates with data and multimedia connectors, with direct cable input, facilitating the installation and possible change of elements.

APLICACIONES

Mobiliario de oficina.

Mesas de laboratorio.

Bandejas pasacables industriales.

APPLICATIONS

Office furniture.

Laboratory tables.

Industrial cable guide trays.



Cubo sobre bandeja rejilla.
Cubo on tray grid.



Entrada de datos con zeta elevada.
Data entry with raised Z.



Soporte fijación a mesa O3.
Table fixing support O3 .



Cubo acabado en blanco con Z90°.
White Cubo with Z90°.



Cubo con protecciones para mobiliario técnico.
Cubo with circuit breaker for technical furniture.

PRESTACIONES

FEATURES

Cambio rápido y fácil de los módulos de comunicación.

Adaptable a bandeja de rejillas.

Quick and easy to change communication modules.

Adaptable to grid tray.

CARACTERÍSTICAS TÉCNICAS
TECHNICAL CHARACTERISTICS

- Fabricado en perfil de aluminio lacado negro (RAL 9017) o blanco (RAL 9010).
- Fijación por tornillería.
- Made of black (RAL 9017) or white (RAL 9010) lacquered aluminium.
- Fixed by means of screws.

DIBUJO TÉCNICO Y COTAS

TECHNICAL DRAWING AND LEVELS

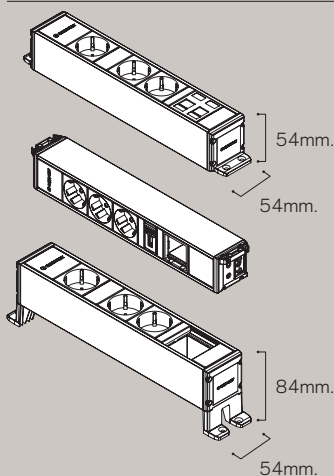

SOPORE FIJACIÓN MESA O3
TABLE FIXING SUPPORT O3

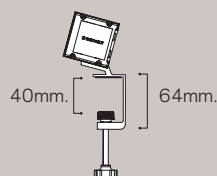



SUPRA

Conectividad sobremesa *On desk connectivity*

DETALLES QUE NOS HACEN DIFERENTES / DETAILS THAT MAKE US DIFFERENT

 WHITE	Disponible en color blanco. Available in white.		Multimedia configurable. Configurable multimedia.
	Fabricación a medida. Custom manufacturing.		Compatible con Orgatech. Compatible with Orgatech.

La solución de diseño y a medida para la conectividad sobremesa en cualquier grosor de tablero.

The customized design solution for connectivity on desktops of any thickness.

Instalación rápida y flexible

Su sistema de instalación anclado al tablero permite una fijación rápida y sencilla, sin necesidad de mecanizar la mesa o elementos adicionales. Dispone de accesorios para cubrir un amplio rango de grosores de tablero hasta 55mm.

Quick and flexible installation

Its clamp bracket mounting system allows quick and easy installation in desktop without machining the table or using additional components. Standard fixings available to suit any desk thickness up to 55mm.

Sistema modular

Permite configuraciones a medida combinando cualquier toma eléctrica de diferentes países con elementos de datos y multimedia. Nuestro sistema facilita el montaje e intercambio de dichos elementos multimedia, con entrada directa de los cables.

Modular system

It allows to manufacture customized configurations combining power sockets from most countries with data and multimedia elements. The modular system provides the mounting and components interchanging with direct cable input.

APLICACIONES

Mobiliario de oficina operativo.

Mobiliario técnico y de laboratorio.

Mobiliario de cristal.

Salas polivalentes.

APPLICATIONS

Operational office furniture.

Technical and laboratories furniture.

Glass furniture.

Polivalent rooms.



Supra en oficina con mesas en bench.
Supra installed on bench office desk.



El diseño de Supra oculta los tornillos de montaje.
Supra design hides mounting screws.

PRESTACIONES

FEATURES

Configuración a medida.

Instalación en superficie para
tableros de hasta 55mm.

Cambio rápido y fácil de los
módulos multimedia.

Custom configuration.

On desk installation for edges up
to 55mm. thick.

Quick and easy exchange of multi-
media modules.

CARACTERÍSTICAS TÉCNICAS

TECHNICAL CHARACTERISTICS

- Fabricado en perfil de aluminio lacado negro (RAL 9017) o blanco (RAL 9010).
- Entrada de corriente mediante latiguillo trasero con conector rápido macho en punta.
- Entrada de datos y multimedia por acceso directo en trasera del perfil.
- Fijación mediante abrazaderas regulables: modelo "A" para tableros de 5 a 30mm; modelo "B" para tableros de 30 a 55mm (Allen 3 para fijación).
- Made of black (RAL 9017) or white (RAL 9010) lacquered aluminium profile.
- Rear power input through cable with male rapid connector on end.
- Rear input of data and multimedia by direct access in the profile.
- Fixation system by adjustable clamp brackets model "A" for table thicknesses from 5 to 30mm.; model "B" for table thicknesses from 30 to 55mm. (Allen no.3 tool fixing).

DIBUJO TÉCNICO Y COTAS

TECHNICAL DRAWING AND LEVELS

MODELO A / MODEL A

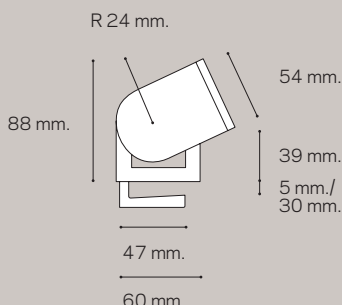

MODELO B / MODEL B

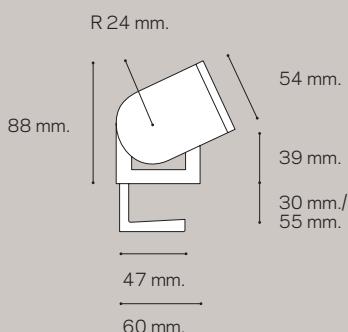



INTRO 2.0

Conexión de diseño empotrada *Built in design connection*

DETALLES QUE NOS HACEN DIFERENTES / DETAILS THAT MAKE US DIFFERENT

WHITE

Disponible en color blanco.
Available in white.



Multimedia configurable.
Configurable multimedia.



Compatible con Orgatech.
Compatible with Orgatech.



Fabricación a medida.
Custom manufacturing.

La solución empotrable en mesa o pared más compacta para conexiones eléctricas, de datos y multimedia.

The built-in solution for tables or walls, more compact for electrical, data and multimedia connections.

Diseño muy reducido sin límites

Su diseño permite fabricar cualquier configuración a medida con unas dimensiones muy reducidas. Se puede adaptar para incluir las conexiones necesarias de cada proyecto.

Very small design without limits

Its design allows manufacturing any custom configuration with very small dimensions. It can be adapted to include the necessary connections for each project.

Rápida conexión

Alimentación de corriente por latiguillo con conector rápido en punta. También se fabrica con otros sistemas de conexión bajo pedido.

Rapid connection

Power supply through cable with rapid connector at the end. Also made with other connection systems on request.

Puesto de trabajo ordenado

A todas las electrificaciones Intro 2.0 se les puede añadir nuestro sistema organizador de cables para evitar el desorden de las conexiones.

An organized work station

Our cable organization system can be added to all Intro 2.0 electrifications to avoid disorder in connections on the work station surface.

APLICACIONES

Mobiliario de oficina operativo.

Bibliotecas.

Muebles escolares.

Butacas para auditorios.

Muebles de hoteles.

Particiones.

APPLICATIONS

Operational office furniture.

Libraries.

School furniture.

Auditorium chairs.

Hotel furniture.

Partitions.



Intro 2.0 empotrado en mesa.
Intro 2.0 built-in to table.



Detalle fijación y entrada de datos.
Detail of fixing and data input.



Intro 2.0 con organizador empotrado en partición con vértebra Orgatech.
Intro 2.0 with organiser built-in to partition with Orgatech vertebra.

PRESTACIONES

FEATURES

Entrada de las conexiones datos y multimedia por acceso directo.

Cambio rápido y fácil de los módulos multimedia.

Fijación oculta bajo las aletas embellecedoras laterales que facilita la instalación.

Data and multimedia connection input by direct access.

Quick and easy to change data/multimedia modules.

Fixing hidden under the side flaps for easy installation.

DIBUJO TÉCNICO Y COTAS

TECHNICAL DRAWING AND LEVELS

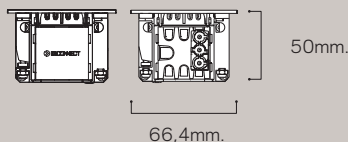
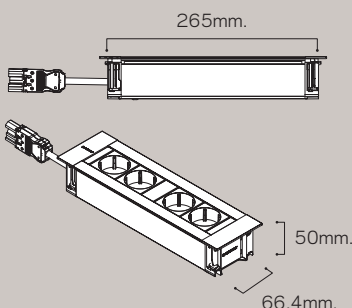

CARACTERÍSTICAS TÉCNICAS

- Fabricado en perfil de aluminio, acabado anodizado C27 natural o lacado blanco mate (RAL 9010).
- Entrada de corriente mediante latiguillo con conector rápido en punta.
- Entrada de datos y multimedia por parte trasera del perfil.
- Fijación mediante pestañas desplazables (5mm a 35mm) con retorno automático en el momento del desmontaje.

TECHNICAL CHARACTERISTICS

- Made of aluminium, C27 natural anodized finish and matt white (RAL 9010) lacquered.
- Power input through cable with rapid connector at end.
- Data and multimedia input on back of profile.
- Fixed by scrollable tabs (5mm to 35mm) with automatic return on disassembly.



PRISMA

Trabajar y cerrar Work & Close

DETALLES QUE NOS HACEN DIFERENTES / DETAILS THAT MAKE US DIFFERENT

WHITE

Disponible en color blanco.
Available in white.



Multimedia configurable
Configurable multimedia.



Fabricación a medida.
Custom manufacturing.

Sencillo, discreto e innovador. Un nuevo concepto para conectar, organizar y ocultar; ideal para oficinas flexibles, despachos y lugares de trabajo compartidos.

Simple, discreet and innovative. A new concept to connect, organise and conceal; ideal for flexible offices and shared work places.

Instalación en superficie

Su sistema de instalación anclado al "sobre" permite una fijación rápida y sencilla, sin mecanizar la mesa y sin necesidad de una bandeja interna u otros accesorios.

Installation on the surface

Its installation system is fixed to the surface. This makes it possible to secure it quickly and simply without machining the table. Any additional cable tray or securing accessories are needed.

Diseño

Su cubierta giratoria oculta las tomas eléctricas y elementos multimedia cuando no están en uso. El cableado y sistema de fijación quedan escondidos, convirtiéndolo en una solución ideal incluso con acabados en cristal.

Design

Its rotating lid hides the electrical sockets and multimedia elements when they are not in use. The entire cabling and fixation system are concealed, making it an ideal solution even for glass finishes.

Flexibilidad de conexión

Permite combinar tomas eléctricas y elementos multimedia. Entrada de corriente mediante conector rápido. Sistema modular de adaptación de conectores multimedia.

Flexibility for connection

Combinations of electrical sockets and multimedia elements are permitted. Power input through rapid connector. Modular adaptation system for multimedia connectors.

APLICACIONES

Mobiliario de oficina operativo.

Mesas de dirección.

Salas de hoteles.

Mobiliario de cristal.

APPLICATIONS

Office workstation furniture.

Executive tables.

Hotel rooms.

Glass furniture.



Tapa giratoria oculta las conexiones.
Rotating lid to hide connections.



Cableado y sistema de fijación ocultos.

Cabling and fixation system concealed.



Disponibile en acabado negro.
Available in black finish .

PRESTACIONES

FEATURES

Instalación en superficie, para tableros de 1mm a 30mm.

Oculta el cableado de alimentación.

Sistema de fijación oculto.

Espacio organizador de cables en la parte superior.

Cambio rápido y fácil de los módulos multimedia.

Installation on the surface, for thicknesses of 1mm to 30mm.

Conceals power cables.

Hidden fixation system.

Cable organisation space at the top.

Rapid, easy change of multimedia modules.

CARACTERÍSTICAS TÉCNICAS

- Estructura fabricada en perfil de aluminio lacado blanco (RAL 9016) o negro (RAL 9011).
- Electrificación fabricada en perfil de aluminio lacado negro (RAL 9017).
- Apertura mediante giro 90° con enclavamiento y auto-retorno.
- Entrada de corriente mediante latiguillo con conector rápido macho en punta.
- Fijación mediante abrazaderas regulables 1mm - 30mm.

DIBUJO TÉCNICO Y COTAS

TECHNICAL DRAWING AND LEVELS

ABIERTO / OPEN

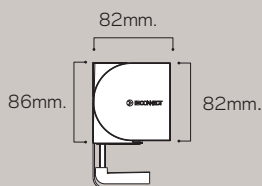

CERRADO / CLOSED

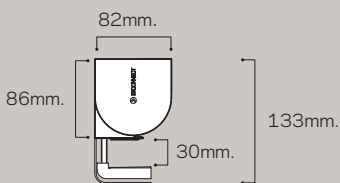

TECHNICAL CHARACTERISTICS

- Structure made of aluminium frame with white (RAL 9016) or black (RAL 9011) lacquer finish.
- Electric power supply by means of aluminium frame with black lacquer finish (RAL 9017).
- Opening by means of 90° turn with locking and auto-return.
- Power input through power cable with rapid connector at the end.
- Fixation system by means of adjustable clamps, 1mm - 30mm.

PRISMA

SUR/ FACE

Trabajar y cerrar Work & Close

DETALLES QUE NOS HACEN DIFERENTES / DETAILS THAT MAKE US DIFFERENT



Disponible en color blanco.
Available in white.



Multimedia configurable.
Configurable multimedia.



Fabricación a medida.
Custom manufacturing.

Sencillo, discreto e innovador. Un nuevo concepto para conectar, organizar y ocultar; ideal para oficinas flexibles, despachos y lugares de trabajo compartidos.

Simple, discreet and innovative. A new concept to connect, organise and conceal; ideal for flexible offices and shared work places.

Instalación en superficie

Su sistema de instalación permite colocarlo en cualquier punto de la mesa, adaptándose fácilmente a cualquier grosor. Incluye plantilla para mecanizado.

Surface Installation

Its installation system allows it to be placed anywhere on the table, easily adapting to any thickness. Includes template for machining.

Diseño

Su cubierta giratoria oculta las tomas eléctricas y elementos multimedia cuando no están en uso. El cableado, sistema de fijación y apertura pasacables quedan totalmente escondidos.

Design

Its rotating lid hides the electrical sockets and multimedia elements when they are not in use. The entire cabling and fixation system are totally concealed, making it an ideal solution even for glass finishes.

Flexibilidad de conexión

Permite combinar tomas eléctricas y elementos multimedia. Entrada de corriente mediante conector rápido. Sistema modular de adaptación de conectores multimedia.

Flexibility for connection

Combinations of electrical sockets and multimedia elements are permitted. Power input through rapid connector. Modular adaptation system for multimedia connectors.

APLICACIONES

Mobiliario de oficina operativo.

Mesas de dirección.

Mesas de audiovisuales y reuniones.

Bibliotecas.

Muebles escolares.

APPLICATIONS

Office workstation furniture.

Executive desks.

Audiovisual and meeting tables.

Libraries.

School furniture.



Se puede colocar en cualquier lugar de la mesa .
It can be placed anywhere on the table.

PRESTACIONES

FEATURES

Instalación en superficie. Incorpora plantilla para mecanizado de mesa.

Oculta el cableado de alimentación.

Sistema de fijación y mecanizado de mesa ocultos.

Espacio organizador de cables en la parte superior.

Cambio rápido y fácil de los módulos multimedia.

Surface installation. Includes template for table machining.

Conceals power cables.

Concealed fixing system and table machining.

Cable organiser space at the top.

Quick and easy exchange of multimedia modules.

CARACTERÍSTICAS TÉCNICAS

TECHNICAL CHARACTERISTICS

- Estructura fabricada en perfil de aluminio lacado blanco (RAL 9016) o negro (RAL 9011).
- Electrificación fabricada en perfil de aluminio lacado negro (RAL 9017).
- Apertura mediante giro 90° con enclavamiento y auto-retorno.
- Entrada de corriente mediante latiguillo con conector rápido macho en punta.
- Fijación mediante tornillería. Incorpora plantilla para mecanizado de mesa.
- Structure made of white (RAL 9016) or black (RAL 9011) lacquered aluminium.
- Electrification made of black lacquered (RAL 9017) aluminium.
- Opens by turning 90° with locking system and auto-return.
- Current input via cable with rapid connector.
- Fixing using bolts. Includes template for table machining.

DIBUJO TÉCNICO Y COTAS

TECHNICAL DRAWING AND LEVELS

ABIERTO

OPEN

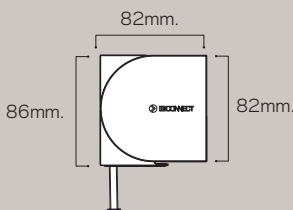
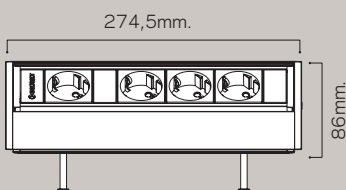

CERRADO

CLOSED

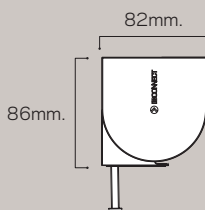
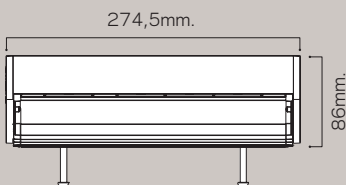

PRISMA

SUP/ PORT

Trabajar y cerrar Work & Close

DETALLES QUE NOS HACEN DIFERENTES / DETAILS THAT MAKE US DIFFERENT

WHITE

Disponible en color blanco.
Available in white.



Multimedia configurable.
Configurable multimedia.



Fabricación a medida.
Custom manufacturing.

Sencillo, discreto e innovador. Un nuevo concepto para conectar y ocultar; ideal para cocinas.
Simple, understated and innovative. A new concept in connecting and concealing; ideal for kitchens.

Instalación en superficie

Su instalación elevada facilita la limpieza convirtiéndolo en la mejor solución para cocinas. El sistema de fijación permite su colocación en cualquier punto adaptándose al grosor de encimera y evitando que tropiecen los cajones.

Surface installation

Its raised installation is easily cleaned, making it the best solution for kitchens. The fixing system allows it to be located anywhere, since it adapts to the thickness of the worktop and avoids interference with drawers.

Diseño

Su cubierta giratoria oculta las tomas eléctricas y elementos multimedia cuando no están en uso. El cableado queda escondido en el cuerpo del soporte.

Design

Its rotating cover conceals the electrical outlets and multimedia elements when not in use. The cables remain completely hidden in the body of the support.

Flexibilidad de conexión

Permite combinar tomas eléctricas y elementos multimedia. Entrada de corriente y conexiones multimedia a través del cuerpo del soporte. Sistema modular de adaptación de conectores multimedia.

Flexibility of connection

Allows the combination of electrical outlets and multimedia elements. Current input and multimedia connections through the body of the support. Modular adaptation system for multimedia connectors.

APLICACIONES

Cocinas.

Mobiliario de oficina operativo.

Mesas de dirección.

Mesas de audiovisuales y reuniones.

Bibliotecas.

Muebles escolares.

APPLICATIONS

Kitchen.

Office workstation furniture.

Executive desks.

Audiovisual and meeting tables.

Libraries.

School furniture.



Instalación elevada, ideal para cocinas.
Raised installation ideal for kitchens.

PRESTACIONES

FEATURES

Instalación en superficie. Requiere mecanizado.

Oculta el cableado de alimentación.

Soporte elevado que facilita la limpieza.

Espacio organizador de cables en la parte superior.

Cambio rápido y fácil de los módulos multimedia.

Surface installation. Machining is required.

Conceals power cables.

Raised support for easy cleaning.

Cable organiser space at the top.

Quick and easy exchange of multimedia modules.

CARACTERÍSTICAS TÉCNICAS

TECHNICAL CHARACTERISTICS

- Estructura fabricada en perfil de aluminio lacado blanco (RAL 9016) o negro (RAL 9011).
- Electrificación fabricada en perfil de aluminio lacado negro (RAL 9017).
- Apertura mediante giro 90° con enclavamiento y auto-retorno.
- Soporte fabricado en PA6+30% FV negro (RAL 9011).
- Para grosores de mesa desde 10mm a 40mm.
- Entrada de corriente por latiguillo.
- Fijación mediante tornillo hueco pasacables. Agujero con corona Ø30mm.
- Structure made of white (RAL 9016) or black (RAL 9011) lacquered aluminium.
- Electrification made of black lacquered aluminium (RAL 9017).
- Opens by turning 90° with locking system and auto-return.
- Support made of PA6+30% FV black (RAL 9011).
- For table thicknesses from 10mm to 40mm.
- Current input via cable.
- Fixing by screw in cable grommet gap. Hole with ring gear Ø30mm.

DIBUJO TÉCNICO Y COTAS

TECHNICAL DRAWING AND LEVELS

ABIERTO

OPEN

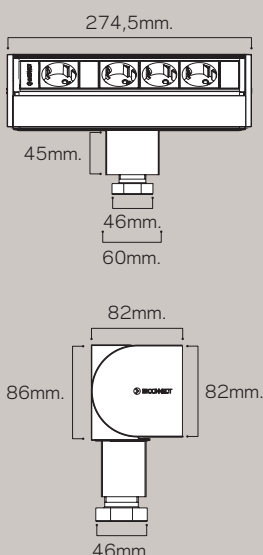

CERRADO

CLOSED

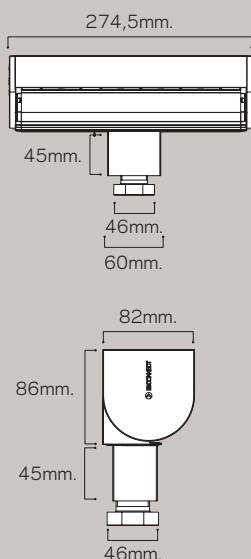



BOX

Abrir y conectar *Open and connect*

DETALLES QUE NOS HACEN DIFERENTES / DETAILS THAT MAKE US DIFFERENT

WHITE

Disponible en color blanco.
Available in white.



Multimedia configurable.
Configurable multimedia.

Conexiones eléctricas, datos y multimedia de una manera discreta para puestos de trabajo.

Discreet electrical, data and multimedia connections for work stations.

Caja empotrable de conexiones múltiples

Está formada por dos elementos: una estructura metálica que se empotra en la mesa con un sistema rápido de fijación y un módulo donde se incorporan las tomas.

Box está disponible para 4 y 6 elementos útiles.

Flexibilidad de conexión

Los kits de electrificación son de fácil extracción, lo que facilita su intercambio en el mismo modelo de Box. Completamente cableados interiormente y con entrada de corriente por latiguillo con conector rápido en punta.

Permite la combinación de tomas eléctricas, datos y multimedia.

El modelo Box Plus, permite adaptar en la tapa el estratificado del mismo color de la mesa, piel u otros materiales.

Built in multiple connection box

Formed of two elements: a metallic structure that is built into the table with a rapid fixing system and a module to incorporate sockets.

Box is available for 4 or 6 elements.

Flexibility in connection

Electrification kits are easy to extract, which facilitates their exchange in the same Box model. Completely wired internally and power input through cable with rapid connector at the end.

Enables the combination of electrical, data and multimedia sockets.

The Box Plus model enables adaptation of the top to the colour of the desk, leather or other materials.

APLICACIONES

Mobiliario de oficina operativo.

Mesas de audiovisuales y reuniones.

Bibliotecas.

Muebles para Hoteles.

APPLICATIONS

Operational office furniture.

Audiovisual and meeting tables.

Libraries.

Hotel Furniture.



Box blanca de 4 módulos, con electrificación y multimedia.
White Box for 4 modules, with electrification and multimedia.



Detalle tapa BoxPlus.
Detail of BoxPlus cover.



Acceso conexiones.
Connection access.

PRESTACIONES FEATURES

Permite mantener los equipos conectados con la tapa cerrada gracias a su cepillo guardapolvos.

Para tableros de 20mm a 40mm.
Para gruesos mayores, consultar.

Cambio rápido y fácil de los módulos de comunicación.

Makes it possible to keep equipment connected with the cover closed thanks to its dust-guards.

For boards with a thickness of 20mm to 40mm. For thicker boards, please consult.

Quick and easy to change communication modules.

CARACTERÍSTICAS TÉCNICAS TECHNICAL CHARACTERISTICS

- Estructura caja de acero pintado blanco (RAL 9016), gris (RAL 9006), negro (RAL 9017).
- Apertura tapa 50°.
- Electrificación fabricada en perfil de aluminio lacado negro (RAL 9017) o blanco (RAL 9016).
- Entrada de corriente mediante latiguillo con conector rápido en punta.
- Steel box structure painted white (RAL 9016), grey (RAL 9006) or black (RAL 9017).
- Cover opening 50°.
- Electrification made of black (RAL 9017) or white (RAL 9016) lacquered aluminium.
- Power input through flexible hose with rapid connector at the end.

DIBUJO TÉCNICO Y COTAS TECHNICAL DRAWING AND LEVELS

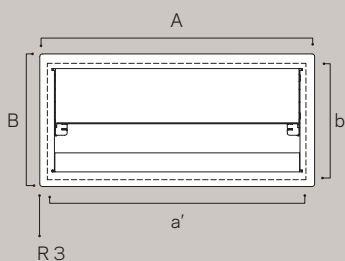
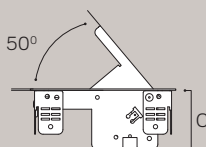
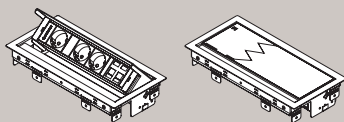

Dimensiones del corte de la mesa Dimensions of the table cut

4 MÓDULOS / MODULE
Box (mm)
A 319 x B 154 x C 63,5
Corte mesa / Table Cut (mm)
a' 294 (+1) x b' 147 (+0,5)

6 MÓDULOS / MODULE
Box (mm)
A 409 x B 154 x C 63,5
Corte mesa / Table Cut (mm)
a' 384 (+1) x b' 147 (+0,5)



CAP

Algo más que sólo ocultar *More than just concealing*

DETALLES QUE NOS HACEN DIFERENTES / DETAILS THAT MAKE US DIFFERENT

WHITE

Disponible en color blanco.
Available in white.

Acceder a las conexiones simplemente abriendo una tapa.

Access connections by simply opening a cover.

Compatible con las electrificaciones

Preparada para instalar en mesa y acceder a las electrificaciones de la bandeja pasacables, independientemente del sistema y fabricante. Ideal para combinar con las electrificaciones Cubo.

Podrá mantener los equipos conectados con la tapa cerrada, ya que el cepillo guardapolvos permite la salida de los cables conectados.

Para instalaciones donde se requiera un acabado más integrado, el modelo Cap Plus cumple con esta función, ya que permite adaptar en la tapa, tanto el estratificado del mismo color de la mesa, como piel u otros materiales.

Compatible with electrifications

Prepared for installation in a table and access to electrifications in the cable guide tray, regardless of the system and manufacturer. Ideal for combining with Cubo electrifications.

Allows to keep equipment connected with the cover closed, as the dust-guards permit connected cables to pass through.

For installations where a more integrated finish is needed, the Cap Plus model fits the bill, since it allows adaptation of the cover to the colour of the desk, leather or other materials.

APLICACIONES

Mobiliario de oficina operativo.

Bibliotecas.

Hoteles.

APPLICATIONS

Operational office furniture.

Libraries.

Hotels.



Detalle tapa cerrada estratificada.
Detail of stratified cover closed.



Detalle Cap. Apertura 90°. Con electrificación en bandeja.
Detail of Cap. 90° opening. With electrification in the cable guide tray.

PRESTACIONES FEATURES

Permite mantener los equipos conectados con la tapa cerrada gracias a su cepillo guardapolvos.

Rápido sistema de fijación a mesa graduable en altura.

Apta para tableros de 20mm a 40mm. Para gruesos mayores, consultar.

It allows to keep equipment connected with the cover closed thanks to its dust-guards.

Rapid fixing system to height-adjustable table.

Suitable for boards with a thickness of 20mm to 40mm. For thicker boards, please consult.

CARACTERÍSTICAS TÉCNICAS TECHNICAL CHARACTERISTICS

- Estructura caja de acero pintado blanco (RAL 9016), gris (RAL 9006), negro (RAL 9017)
- Apertura tapa 90°.
- Steel box structure painted white (RAL 9016), grey (RAL 9006) or black (RAL 9017).
- Cover opening 90°.

DIBUJO TÉCNICO Y COTAS TECHNICAL DRAWING AND LEVELS

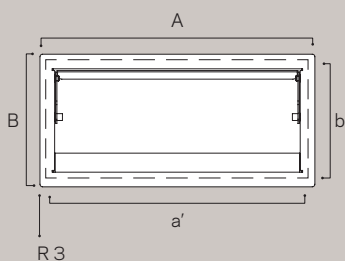
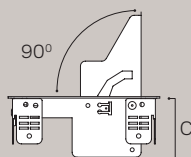
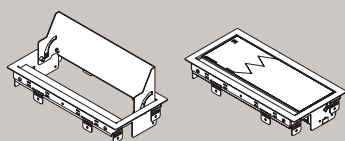

Dimensiones del corte de la mesa Dimensions of the table cut

Cap (mm)
A 319 x B 154 x C 63,5
Corte mesa / Table Cut (mm)
a' 294 (+1) x b' 147 (+0,5)



TOP

Funcionalidad y elegancia *Functionality and elegance*

Caja electrificada de elevación motorizada para entornos de trabajo de dirección.

Electrified box with automatic elevation for management work environments.

Integración

Reducción del impacto visual. Personalización del acabado de la tapa con el material sobrante del corte realizado en la mesa para la instalación de la caja.

Para facilitar la instalación, se suministran marcos de material plástico para cubrir los cortes practicados en la mesa y evitar su canteado.

Silencio

Elevación vertical precisa y silenciosa. El movimiento de apertura y cierre se realiza mediante mecanismo electrónico accionado por un botón pulsador integrado en la tapa o entrada por conector para accionamiento por señal externa.

APLICACIONES

Mesas de dirección.

Mesas de reuniones y juntas.

Salas de conferencia de hoteles.

Integration

Reduced visual impact. Customisation of cover finishing with the material left over from cutting the table to install the box.

To facilitate installation, plastic frames are supplied to cover the cuts made in the table and save on edging.

Quietness

Precise and quietness vertical elevation. It is opened and closed by means of an electronic device controlled by a push-button integrated in the cover or connector input for operation using an external signal.

APPLICATIONS

Management tables.

Meeting tables.

Hotel conference rooms.



Detalle de Top cerrada.
Detail of closed cover.

PRESTACIONES

FEATURES

Tomas de corriente, datos y multimedia, totalmente cableados internamente con acceso de entrada instalados para rápida conexión.

Botón luminoso de arranque.

Alimentación eléctrica por conector rápido empotrado.

Para gruesos de mesa de 25 a 40mm. Para grosores superiores, practicar rebaje en la mesa.

Grueso material tapa 5mm.

Power, data and multimedia sockets, internally wired with access installed for rapid connection.

Bright start button.

Electrical supply from built-in rapid connector.

For tables with a thickness of 25 to 40mm. For thicker tables, create a recess in the table.

Cover is 5mm thick.

CARACTERÍSTICAS TÉCNICAS

- Alimentación mecanismo elevador por la misma entrada de corriente de las tomas de conexión.
- Motor síncrono bidireccional.
- Tensión 230v/50Hz.
- Condensador 0,12 microfaradios/400Vca.
- Potencia absorbida 4W/VA.
- Límite de temperatura del motor -10°C +55°C.
- Protección motor IP50.
- Pausa mínima de inversión: 0,1sg.
- Sistema electrónico de seguridad de cierre, con regulación de sensibilidad anti atrapamiento.
- Activación mediante botón membrana de gran sensibilidad.

DIBUJO TÉCNICO Y COTAS

TECHNICAL DRAWING AND LEVELS

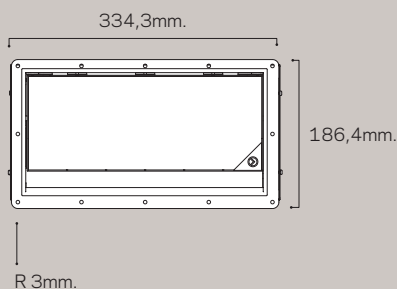
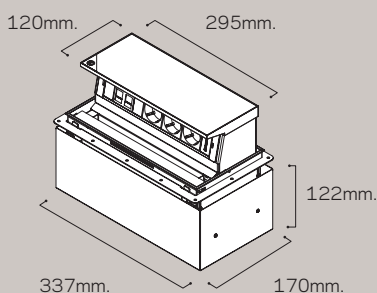

TECHNICAL CHARACTERISTICS

- Supply for lifting device through the same input as sockets.
- Synchronous bi-directional motor.
- Voltage 230v/50Hz.
- Condenser 0.12 microfarads/400Vca.
- Absorbed power 4W/VA.
- Motor temperature limit -10°C +55°C.
- Motor protection IP50.
- Minimum inversion pause: 0,1s.
- Safe electronic closing system, with regulation of anti-trapping sensitivity.
- Activation by means of highly sensitive membrane button.

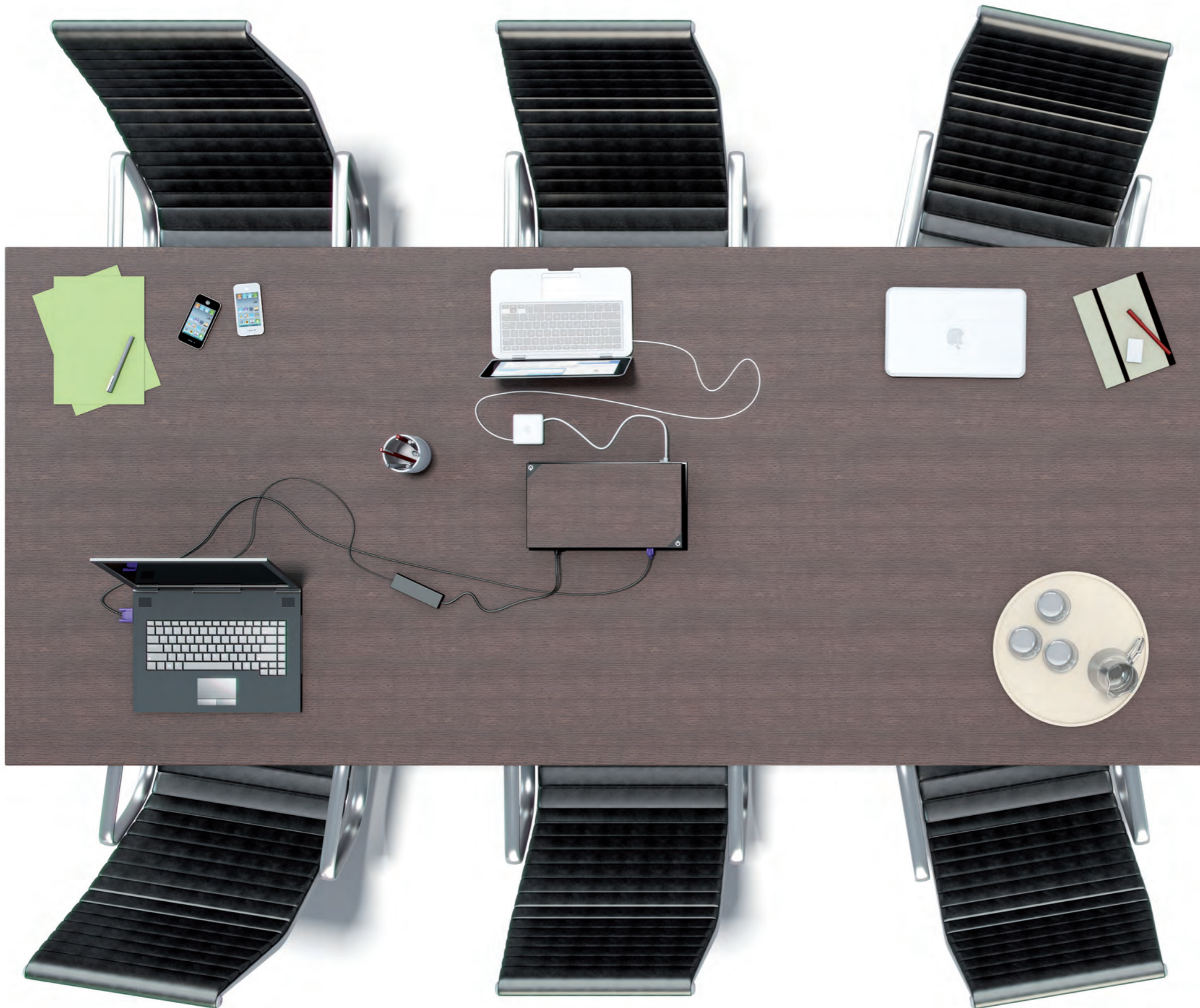

MEETING

Máxima integración *Maximum integration*

Caja con electrificación de elevación motorizada de doble cara para mesas de reuniones.

Box with motorised lifting electrification with two sides for meeting tables.

Integración

Reducción del impacto visual. Personalización del acabado de la tapa con el material sobrante del corte realizado en la mesa para la instalación de la caja.

Para facilitar la instalación, se suministran marcos de material plástico para cubrir los cortes practicados en la mesa y evitar su canteado.

Silencio

Elevación vertical precisa y silenciosa. El movimiento de apertura y cierre se realiza mediante mecanismo electrónico accionado por botón pulsador integrado en la tapa o entrada por conector para accionamiento por señal externa.

APLICACIONES

Mesas de reuniones y juntas.

Instalaciones de audiovisuales.

Salas de conferencia de hoteles.

Integration

Reduced visual impact. Customisation of cover finishing with the material left over from cutting the table to install the box.

To facilitate installation, plastic frames are supplied to cover the cuts made in the table and save on edging.

Quietness

Precise and quietness vertical elevation. It is opened and closed by means of an electronic device operated by a push-button integrated in the cover or connector input for operation using an external signal.

APPLICATIONS

Meeting tables.

Audiovisual installations.

Hotel conference rooms.



Meeting abierta.
Open Meeting.



Meeting cerrada.
Closed Meeting.

PRESTACIONES FEATURES

Tomas de corriente, datos y multimedia, totalmente cableados internamente con acceso instalados a la vista para rápida conexión.

Botón luminoso de arranque.

Conexiones a ambas caras.

Alimentación eléctrica por conector rápido empotrado.

Para gruesos de mesa de 25 a 40mm. Para grosores superiores, practicar rebaje en la mesa.

Grueso material tapa 5mm.

Sockets, data and multimedia totally wired internally with visible access installed for rapid connection.

Bright start button.

Connections on both sides.

Electrical supply through built-in rapid connector.

For table thicknesses of 25 to 40mm. For thicker tables, create a recess in the table.

Cover is 5mm thick.

DIBUJO TÉCNICO Y COTAS TECHNICAL DRAWING AND LEVELS

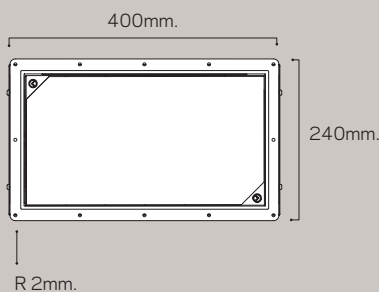
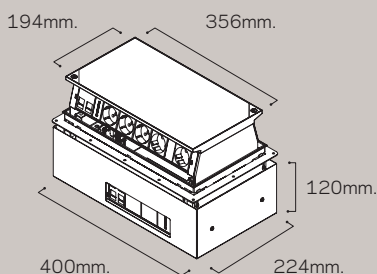

CARACTERÍSTICAS TÉCNICAS

- Alimentación mecanismo elevador por la misma entrada de corriente de las tomas de conexión.
- Motor síncrono bidireccional.
- Tensión 230v/50Hz.
- Condensador 0,22 microfaradios/400Vca.
- Potencia absorbida 8W/VA.
- Límite de temperatura del motor -10°C +55°C.
- Protección motor IP50.
- Pausa mínima de inversión: 0,1sg.
- Sistema electrónico de seguridad de cierre, con regulación de sensibilidad anti atrapamiento.
- Activación mediante botón membrana gran sensibilidad.
- Conector para activación mediante domótica.

TECHNICAL CHARACTERISTICS

- Supply for lifting device through the same input as sockets.
- Synchronous bi-directional motor.
- Voltage 230v/50Hz.
- Condenser 0.22 microfarads/400Vca.
- Absorbed power 8W/VA.
- Motor temperature limit -10°C +55°C.
- Motor protection IP50.
- Minimum inversion pause: 0,1s.
- Safe electronic closing system, with regulation of anti-trapping sensitivity.
- Activation by means of highly sensitive membrane button.
- Connector for activation by means of domotics.



LUMEN

Más que iluminación *More than just lighting*

DETALLES QUE NOS HACEN DIFERENTES / DETAILS THAT MAKE US DIFFERENT



Compatible con Orgatech.
Compatible with Orgatech.



Fabricación a medida.
Custom manufacturing.

La característica principal de Lumen es la integración en un solo producto de las necesidades de iluminación con las de conectividad eléctrica y multimedia.

The principal characteristic of Lumen is the integration in one product, of the needs of lighting with those of electrical and multimedia connectivity.

Rápida instalación

Los kits de iluminación Lumen, vienen totalmente cableados interiormente, tanto en lo que se refiere a la luminaria como a las tomas eléctricas.

La entrada de corriente se realiza por conector rápido, lo que permite la unión de los kits entre ellos directamente sin necesidad de realizar instalación.

Instalación ordenada

A todos los kits Lumen se les puede adaptar nuestro sistema de organización de cables para evitar el desorden de los equipos conectados.

Rapid installation

The wiring in Lumen lighting kits is fully internal, both in the lights themselves and the sockets.

Power input is through a rapid connector, which means the kits can be joined directly with no need for installation.

Ordered installation

Our cable organisation system can be adapted to all Lumen kits to keep cables of connected equipment tidy.

APLICACIONES

Bibliotecas.

Mesas de laboratorios.

Mesas de taller.

Armarios de distribución.

Cocinas.

APPLICATIONS

Libraries.

Laboratory tables.

Workshop tables.

Distribution cupboards.

Kitchens.



Kits Lumen unidos.
Joint Lumen Kits.



Instalado en mesa de trabajo.
Installed on desk.



Lumen montado en bandeja rejilla.
Lumen installed on tray grid.

PRESTACIONES FEATURES

Combinación de iluminación con tomas de corriente, datos y multimedia.

Interruptor accionamiento luminaria.

Fijación a pared.

Fijación a bandeja rejilla.

Combination of lighting with power data and multimedia sockets.

Lighting switch.

Fixing to wall.

Fixing to tray grid.

DIBUJO TÉCNICO Y COTAS TECHNICAL DRAWING AND LEVELS

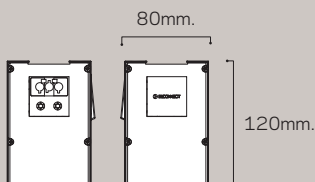
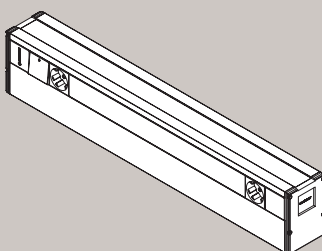

CARACTERÍSTICAS TÉCNICAS

- Fabricada en perfil de aluminio lacado gris (RAL 9006).
- Entrada de corriente conector rápido.
- Entrada de datos y multimedia por parte trasera del perfil o lateral.
- Fijación mediante tornillo parte interna del perfil
- Tubo fluorescente 18W, 36W, 58W encendido mediante reactancia electrónica.
- Tubo led, bajo demanda.

TECHNICAL CHARACTERISTICS

- Made of lacquered grey aluminium (RAL 9006).
- Power input via rapid connector socket.
- Data and multimedia input at back or on side.
- Fixed by means of internal screws.
- Fluorescent 18W, 36W, 58W tube turned on by electronic reactance.
- LED tube on request.

03

COMPONENTES Y CABLES
ELÉCTRICOS-MULTIMEDIA /
ELECTRICAL-MULTIMEDIA
COMPONENTS & CABLES

CONFIGURACIÓN
DE PRODUCTO /
PRODUCT CONFIGURATION
MÓDULO A MÓDULO / MODULE BY MODULE

Además de las referencias estándar, puedes configurar la electrificación que cubra tus necesidades.

In addition to the standard references, you can put together the electrical installation that meets your needs.

P.78

COMPONENTES /
COMPONENTS
TOMAS DE CORRIENTE / SOCKETS
SISTEMA DE CARGA USB ULTRA-COMPACTO
ULTRA-COMPACT USB CHARGING SYSTEM

Disponemos de un amplio catálogo de tomas eléctricas y accesorios y cables multimedia/eléctricos para completar tu electrificación.

We have an extensive catalogue of electrical sockets, multimedia/electrical accessories and cables to complete your electrical installation.

P.81

ACCESORIOS MULTIMEDIA /
MULTIMEDIA ACCESSORIES
CONEXIONES ELÉCTRICAS /
ELECTRICAL CONNECTIONS

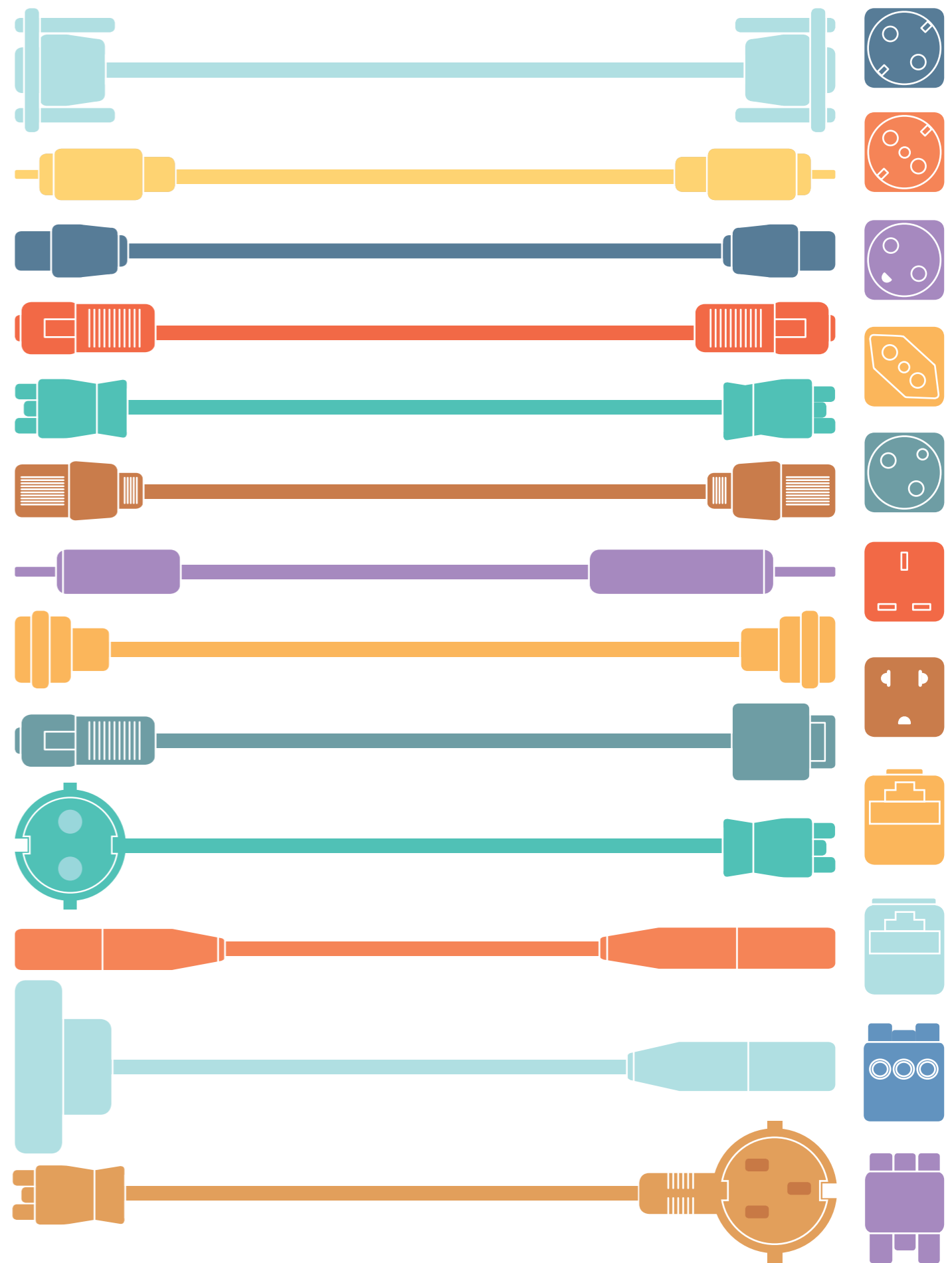
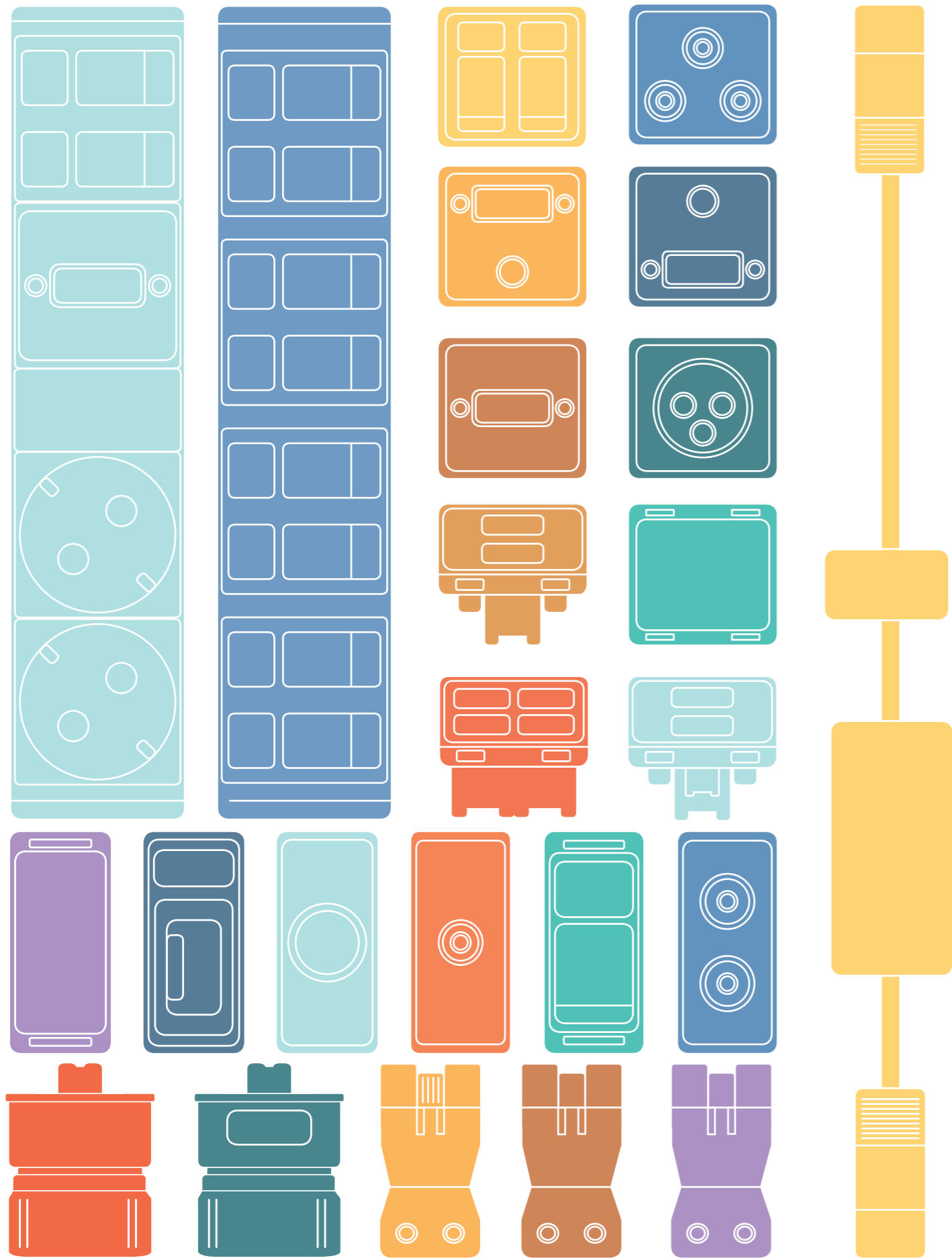

MÓDULO A MÓDULO / MODULE BY MODULE

Tu electrificación a medida *Made-to-measure electrification*

Nuestro sistema modular permite diseñar una electrificación a la medida de tus necesidades.
Our modular system makes it possible to design an electrical installation that perfectly meets your needs.

Construimos nuestras electrificaciones módulo a módulo en múltiplos de 45mm. Si no encuentras entre nuestras referencias de catálogo un producto que se adapte a tus necesidades, lo podemos diseñar con el número y modelo de tomas de corriente y conectores multimedia que sean necesarios.

We construct our electrical installations "module by module" in multiples of 45mm. If you cannot find a product that meets your needs in our catalogue references, we can design it specifically, with the necessary sockets, multimedia connectors and size.

MÓDULO A MÓDULO / MODULE BY MODULE

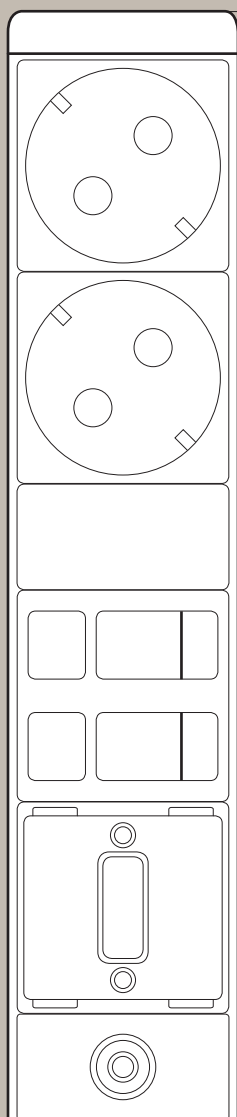

CONFIGURACIÓN ELÉCTRICA ELECTRICAL CONFIGURATION

Elige la cantidad y modelo de tomas de corriente que necesitas para tu electrificación y te la suministraremos totalmente acabada y lista para conectar.

Choose the quantity and model of sockets you need for your electrical installation and we will supply it completed and ready to connect.

MULTIMEDIA CONFIGURABLE E INTERCAMBIABLE CONFIGURABLE AND INTERCHANGEABLE MULTIMEDIA



Nuestro sistema modular con acceso directo, permite usar nuestra gama de conectores multimedia para: completar los "huecos", sustituir las tapas ciegas o intercambiar los conectores ya montados.

Our modular system with direct access makes it possible to use our range of multimedia connectors to: fill in the "gaps", replace blind covers or already-mounted connectors.

MÚLTIPLO DE 45MM PARA CRECER SIN LÍMITE MULTIPLE OF 45MM TO GROW WITHOUT LIMITS



Si nuestras referencias de catálogo no cubren tus necesidades, podemos añadir módulos de 45mm para diseñar una electrificación con el tamaño requerido.

If our catalogue references do not cover your needs, we can add 45mm modules to design an electrical installation of the required size.

TOMAS DE CORRIENTE / SOCKETS

*¿Diferentes países o usuarios?,
no es problema*

Different countries or users?

Not a problem

Nuestros productos están disponibles con las diferentes tomas de corriente existentes según el país de instalación.

Our products are available with the different existing sockets depending on the country of installation.

Diseño

El diseño de nuestras tomas de corriente permite mantener las dimensiones y el coste de la electrificación sea cual sea el país de destino.

Design

The design of our sockets makes it possible to maintain the dimensions and the cost of the electrification whatever the destination country.

Compatibilidad total

En una misma electrificación se pueden incluir tomas de diferentes países.

Complete compatibility

In the same electrical installation, sockets from different countries can be included.

TOMAS DE CORRIENTE / SOCKETS

SCHUKO (TIPO F)

SCHUKO

• 45x45mm

Compatible

Compatible

Austria, Finland, Germany, Greece, Holland, Indonesia, Italy, Luxembourg, Norway, Portugal, Russia, Spain, Sweden, Turkey

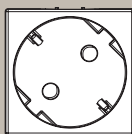

FRANCESA (TIPO E)

FRENCH

• 45x45mm

Compatible

Compatible

Belgium, France, Morocco, Poland, Slovakia, Tunes

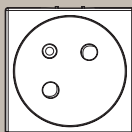

ITALIANA 10A

(TIPO L)

ITALIAN 10A

• 45x45mm

Compatible

Compatible

Chile, Italy, Uruguay

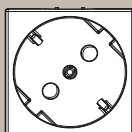

DANESA (TIPO K)

DANISH

• 45x45mm

Compatible

Compatible

Denmark

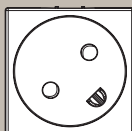

SUIZA 10A/16A

(TIPO J)

SWISS 10A/16A

• 45x45mm

Compatible

Compatible

Switzerland

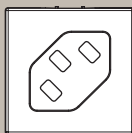
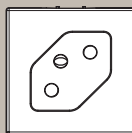

BRITÁNICA (TIPO G)

BRITISH

• 45x45mm

Compatible

Compatible

Bahrain, Cyprus, Kuwait, Malta, Qatar, Saudi Arabia, Singapore, UK, United Arab Emirates

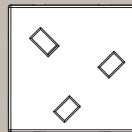

AMERICANA (TIPO B)

AMERICAN

• 45x45mm

Compatible

Compatible

Canada, Colombia, Costa Rica, Cuba, Ecuador, Guatemala, Japan, Mexico, Panama, Peru, Philippines, USA

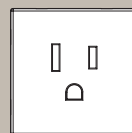

EUROAMERICANA

EURO AMERICAN

• 45x45mm

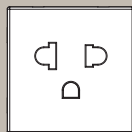

AUSTRALIANA (TIPO I)

AUSTRALIAN

• 45x45mm

Compatible

Compatible

Argentina, Australia, China, New Zealand

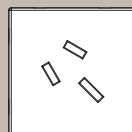

MULTISOCKET

MULTISOCKET

• 45x45mm

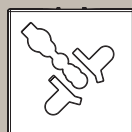

SISTEMA DE CARGA USB ULTRA-COMPACTO / ULTRA-COMPACT USB CHARGING SYSTEM

*Sistema USB tipo A&C,
flexible e inteligente para
carga de dispositivos*

Flexible and Smart USB

*A&C-type system for charging
devices*

SISTEMA DE CARGA FLEXIBLE USB TIPO A&C / USB A&C-TYPE FLEXIBLE CHARGING SYSTEM

Añade mayor flexibilidad a tu electrificación incorporando a cualquiera de nuestras gamas módulos USB de carga tipo A&C.

Add more functionality to your connectivity systems by integrating charger modules USB A&C- type to any of our product ranges.

Tamaño reducido

Nuestro gran esfuerzo en I+D nos permite ofrecer una amplia gama de opciones para la carga de dispositivos en un tamaño realmente compacto. En nuestro catálogo puedes encontrar módulos en 22,5x45mm formados por 1 USB tipo A, doble USB tipo A o una combinación de USB A & C. Esta reducción de tamaño permite incluir cualquiera de las opciones en toda nuestra gama de producto sin ninguna restricción.

Flexibilidad e integración

Nuestros módulos de carga flexible tipo A&C son compatibles e integrables en todas nuestras gamas de producto, creando configuraciones a medida formadas por tomas de corriente y componentes de datos y multimedia. Con ellos podrás cargar tu dispositivo móvil o tablet de manera dinámica.

Sin alimentación externa

Ninguno de nuestros módulos requiere de su conexión independiente a la corriente, puesto que se alimentan directamente de las tomas eléctricas. Por ello se comportan como una toma más y han de montarse en origen, no pudiendo incorporarse a posteriori en la zona de módulos multimedia.

Reduced size

Our commitment to R&D allows us to offer a wide range of charging options in a truly compact size. Half-modules A-type, double A-type or a combination of A&C-type with dimension 22.5x45mm are available in our product portfolio to meet the needs of the users. The reduced size of these components allows us to include any of the options in our entire product range without any restriction.

Flexibility and combination

Our flexible USB A&C-type charging modules are compatible and adaptable into all of our product ranges, creating customized configurations formed by power outlets, data and multimedia components. Our USB modules allows to charge your devices as smartphones or tablets in a dynamic way.

No external power

None of our charging modules require their independent connection to the power, since they are directly connected to the electric current. For this reason, they are considered as one more socket outlet and cannot be incorporated later in the data and multimedia custom-module area.

USB DE CARGA / USB CHARGER

USB TIPO A SIMPLE SINGLE USB A-TYPE

CARACTERÍSTICAS TÉCNICAS TECHNICAL CHARACTERISTICS

- Tamaño: 1/2 módulo (22,5x45mm)
- Alimentación: AC100-265V 50/60Hz
- Potencia: 10W
- Voltaje de salida: DC5V
- Corriente de salida máxima: 2A

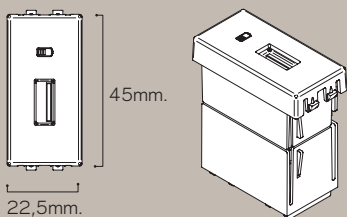

- Dimension: Half-module (22.5x45mm)
- Input: AC100-265V 50/60Hz
- Power: 10W
- Output voltage: DC5V
- Output current: 2A

USB TIPO A DOBLE DOUBLE USB A-TYPE

CARACTERÍSTICAS TÉCNICAS TECHNICAL CHARACTERISTICS

- Tamaño: 1/2 módulo (22,5x45mm)
- Alimentación: AC100-265V 50/60Hz
- Potencia: 20W
- Voltaje de salida: DC5V
- Corriente de salida máxima: 2A/2A

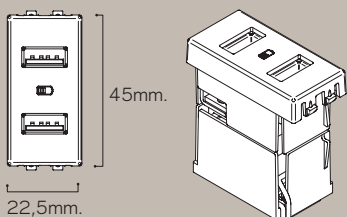

- Dimension: Half-module (22.5x45mm)
- Input: AC100-265V 50/60Hz
- Power: 20W
- Output voltage: DC5V
- Output current: 2A/2A

USB TIPO A+C USB A+C TYPE

CARACTERÍSTICAS TÉCNICAS TECHNICAL CHARACTERISTICS

- Tamaño: 1/2 módulo (22,5x45mm)
- Alimentación: AC100-265V 50/60Hz
- Potencia: 20W
- Voltaje de salida: DC5V
- Corriente de salida máxima: 1A (tipo A) / 3A (tipo C)

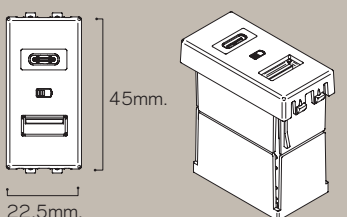

- Dimension: Half-module (22.5x45mm)
- Input: AC100-265V 50/60Hz
- Power: 20W
- Output voltage: DC5V
- Output current: 1A (Type A) / 3A (Type C)



Ultra-Compact
USB Smart Charging
System

SISTEMA DE CARGA INTELIGENTE USB TIPO C / USB C-TYPE SMART CHARGING SYSTEM

Una nueva tecnología a la altura de la nueva generación de carga inteligente de dispositivos electrónicos, Power Delivery 2.0 y adaptable a cualquiera de nuestras gamas de producto.

A customized technology for a new generation of smart electronic device charging, Power Delivery 2.0 and adaptable to any of our product ranges.

Tamaño reducido

En nuestro desafío por alcanzar el minimalismo y la forma, nuestros cargadores USB tipo C inteligentes de 36W y 60W son el fruto de nuestro esfuerzo en I+D, lanzando dispositivos compactos en dimensiones reducidas 45x45mm integrables en todas y cada una de nuestras gamas de producto.

Reduced size

In our challenge to achieve minimalism and shape, our 36W and 60W smart USB C-type chargers are the result of our commitment to R&D, launching compact devices in reduced dimensions 45x45mm that can be integrated into all of our product ranges.

Carga inteligente

Nuestros módulos de carga tipo C de alta potencia son compatibles con el estándar Power Delivery 2.0. Con ellos podrás cargar tu móvil en tiempo record, pasando por una tablet y llegando hasta tu ordenador portátil.

Smart charging

Our high-power C-type charging modules are compatible with the Power Delivery 2.0 standard. Our modules allow to charge your devices as smartphones, tablets or laptops quickly and easily.

Sin alimentación externa

Ninguno de nuestros módulos requiere de su conexión independiente a la corriente, puesto que se alimentan directamente de las tomas eléctricas. Por ello se comportan como una toma más y han de montarse en origen, no pudiendo incorporarse a posteriori en la zona de módulos multimedia.

No external power

None of our charging modules require their independent connection to the power, since they are directly connected to the electric current. For this reason, they are considered as one more socket outlet and cannot be incorporated later in the data and multimedia custom-module area.

USB DE CARGA INTELIGENTE / USB SMART CHARGER

USB TIPO C (36W)

USB C-TYPE (36W)

CARACTERÍSTICAS TÉCNICAS TECHNICAL CHARACTERISTICS

- Tamaño: 1 módulo (45x45mm)
- Alimentación: AC100-265V 50/60Hz
- Potencia: 36W
- Voltaje de salida: DC5V-20V
- Corriente de salida máxima: 3A
- Perfiles Power Delivery 2.0: 5V-3A / 9V-3A / 12V-3A / 15V-2,4A / 20V-1,8A

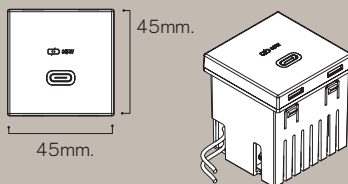

- Dimension: 1 module (45x45mm)
- Input: AC100-265V 50/60Hz
- Power: 36W
- Output voltage: DC5V-20V
- Output current: 3A
- Voltages: Power Delivery 2.0: 5V-3A / 9V-3A / 12V-3A / 15V-2,4A / 20V-1,8A

USB TIPO C (60W)

USB C-TYPE (60W)

CARACTERÍSTICAS TÉCNICAS TECHNICAL CHARACTERISTICS

- Tamaño: 1 módulo (45x45mm)
- Alimentación: AC100-265V 50/60Hz
- Potencia: 60W
- Voltaje de salida: DC5V-20V
- Corriente de salida máxima: 3A
- Perfiles Power Delivery 2.0: 5V-3A / 9V-3A / 12V-3A / 15V-3A / 20V-3A

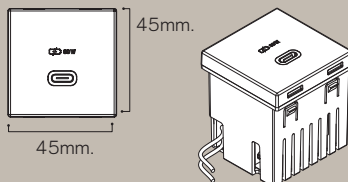

- Dimension: 1 module (45x45mm)
- Input: AC100-265V 50/60Hz
- Power: 60W
- Output voltage: DC5V-20V
- Output current: 3A
- Voltages: Power Delivery 2.0: 5V-3A / 9V-3A / 12V-3A / 15V-3A / 20V-3A

ACCESORIOS MULTIMEDIA / MULTIMEDIA ACCESSORIES

Personalización de conexiones multimedia Customisation of multimedia connections

Máxima flexibilidad en la personalización de sus instalaciones con nuestro sistema modular de placas multimedia intercambiables.

Maximum flexibility in the customisation of your installations with our modular system of interchangeable multimedia panels.

Cambio rápido y sencillo

Flexibilidad para cambiar las conexiones de la instalación de manera rápida y fácil. Se sustituyen los módulos sin necesidad de instalaciones.

Fast and simple change

Flexibility to change the connections of the installation quickly and easily. The modules are replaced without the need for installations.

Instalación a medida

Nuestras tapas ciegas permiten dejar la instalación neutra al inicio, pudiendo completar la parte multimedia en un futuro.

Made-to-measure installation

Our blind covers make it possible to initially leave the installation neutral, so the multimedia part can be completed in the future.

Cables multimedia

Amplia gama de cables multimedia para completar la instalación.

Multimedia cables

A wide range of multimedia cables to complete the installation.

MÓDULOS MULTIMEDIA / MULTIMEDIA MODULES

1/2 MÓDULO TAPA CIEGA 1/2 MODULE BLIND COVER

- Disponible en blanco y gris (antracita).
- Available in white and grey (anthracite).

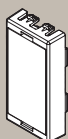

1/2 MÓDULO FIBRA ÓPTICA FC 1/2 MODULE OPTICAL FIBER FC

- Disponible en blanco y gris (antracita).
- Available in white and grey (anthracite).

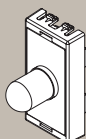

1/2 MÓDULO USB 2.0 A/A 1/2 MODULE USB 2.0 A/A

- Disponible en blanco y gris (antracita).
- Available in white and grey (anthracite).

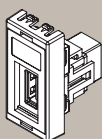

1/2 MÓDULO FIBRA ÓPTICA SC 1/2 MODULE OPTICAL FIBER SC

- Disponible en blanco y gris (antracita).
- Available in white and grey (anthracite).

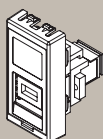

1/2 MÓDULO BNC 1/2 MODULE BNC

- Disponible en blanco y gris (antracita).
- Available in white and grey (anthracite).

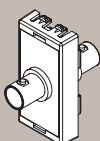

1/2 MÓDULO FIBRA ÓPTICA LC-DUPLEX 1/2 MODULE OPTICAL FIBER LC-DUPLEX

- Disponible en blanco y gris (antracita).
- Available in white and grey (anthracite).

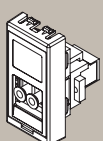

1/2 MÓDULO F 1/2 MODULE F

- Disponible en blanco y gris (antracita).
- Available in white and grey (anthracite).

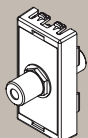

1/2 MÓDULO HDMI TIPO A 1.4 1/2 MODULE HDMI TYPE A 1.4

- Disponible en blanco y gris (antracita).
- Available in white and grey (anthracite).

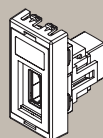

1 MÓDULO TAPA CIEGA 1 MODULE BLIND COVER

- Disponible en blanco y gris (antracita).
- Available in white and grey (anthracite).

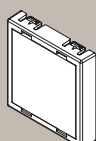

1/2 MÓDULO JACK ESTÉREO 3,5MM 1/2 MODULE STEREO JACK 3,5MM

- Disponible en blanco y gris (antracita).
- Available in white and grey (anthracite).

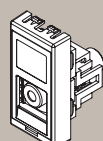

1/2 MÓDULO VGA 15 PINES 1/2 MODULE VGA 15 PINS

- Disponible en blanco y gris (antracita).
- Available in white and grey (anthracite).

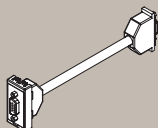

1/2 MÓDULO RCA 1/2 MODULE RCA

- Disponible en blanco y gris (antracita).
- Available in white and grey (anthracite).

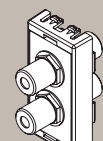

1 MÓDULO VGA + JACK ESTÉREO 3,5MM A BNC 1 MODULE VGA + STEREO JACK 3,5MM TO BNC

- Disponible en blanco y gris (antracita).
- Available in white and grey (anthracite).

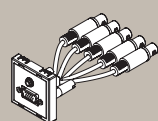

MÓDULOS MULTIMEDIA / MULTIMEDIA MODULES

1 MÓDULO 3 RCA

1 MODULE 3 RCA

- Disponible en blanco y gris (antracita).
- Available in white and grey (anthracite).

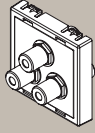

1/2 MÓDULO

1XRJ45

1/2 MODULE

1XRJ45

- Disponible en blanco y gris (antracita).
- Disponible Sistema Keystone o Infraplus.
- Available in white and grey (anthracite).
- Available in Keystone or Infraplus system.

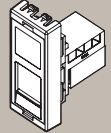

1/2 MÓDULO

DISPLAYPORT

1/2 MODULE

DISPLAYPORT

- Disponible en blanco y gris (antracita).
- Available in white and grey (anthracite).

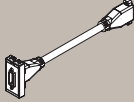

1 MÓDULO 2XRJ45

1 MODULE 2XRJ45

- Disponible en blanco y gris (antracita).
- Disponible Sistema Keystone o Infraplus.
- Available in white and grey (anthracite).
- Available in Keystone or Infraplus system.

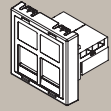

1 MÓDULO

VGA A BNC

1 MODULE

VGA TO BNC

- Disponible en blanco y gris (antracita).
- Available in white and grey (anthracite).

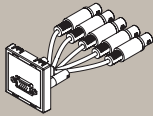

1 MÓDULO

2XRJ45 INCLINADO

1 MODULE

2XRJ45 INCLINED

- Disponible en blanco y gris (antracita).
- Disponible Sistema Keystone o Infraplus.
- Available in white and grey (anthracite).
- Available in Keystone or Infraplus system.

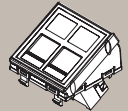

1 MÓDULO XLR

1 MODULE XLR

- Disponible en blanco y gris (antracita).
- Available in white and grey (anthracite).



1 MÓDULO

1XRJ45 INCLINADO

1 MODULE

1XRJ45 INCLINED

- Disponible en blanco y gris (antracita).
- Disponible Sistema Keystone o Infraplus.
- Available in white and grey (anthracite).
- Available in Keystone or Infraplus system.



CABLES MULTIMEDIA / MULTIMEDIA CABLES

CABLE PATCH MACHO/MACHO 3M+CONTRAPESO

PATCH CABLE MALE/MALE
3M + COUNTERWEIGHT

- Disponible en blanco y negro.
- Disponible CAT5E y CAT6.
- Available in white and black.
- Available CAT5E and CAT6.

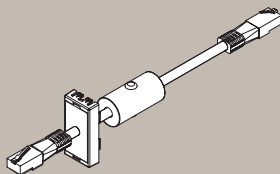

CABLE PATCH MACHO/MACHO PATCH CABLE MALE/MALE

- Disponible en 1m, 3m y 5m.
- Disponible CAT5E y CAT6.
- Available in 1m, 3m and 5m.
- Available CAT5E and CAT6.

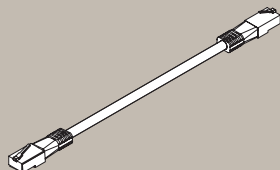

CABLE PATCH HEMBRA/MACHO PATCH CABLE FEMALE/MALE

- Disponible en 1m, 3m y 5m.
- Disponible CAT5E y CAT6.
- Available in 1m, 3m and 5m.
- Available CAT5E and CAT6.

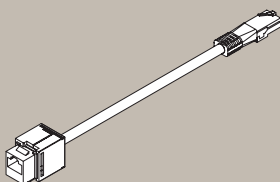

CABLE VGA MACHO/MACHO 15 PINES

VGA CABLE MALE/MALE 15 PINS

- Disponible en 2m, 3m y 5m.
- Available in 2m, 3m and 5m.

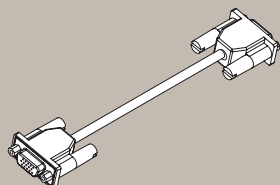

CABLE ESTÉREO MACHO/MACHO JACK 3,5MM

STEREO CABLE
MALE/MALE JACK 3,5MM

- Disponible en 1m, 3m y 5m.
- Available in 1m, 3m and 5m.

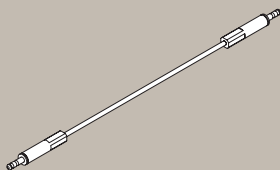

CABLE XLR 3 POLOS MACHO/MACHO

XLR 3 POLES CABLE MALE/MALE

- Disponible en 3m y 5m.
- Available in 3m and 5m.

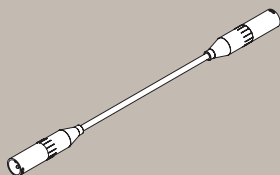

CABLE BNC MACHO/MACHO BNC CABLE MALE/MALE

BNC CABLE MALE/MALE

- Disponible en 1m, 3m y 5m.
- Available in 1m, 3m and 5m.

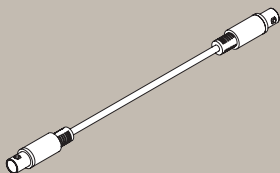

CABLE F MACHO/MACHO**F CABLE MALE/MALE**

- Disponible en 1m, 3m y 5m.
- Available in 1m, 3m and 5m.

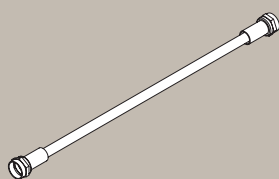
**CABLE RCA MACHO/MACHO****RCA CABLE MALE/MALE**

- Disponible en 1m, 3m y 5m.
- Available in 1m, 3m and 5m.

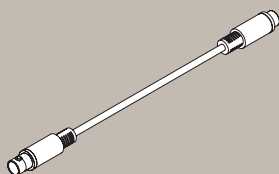
**CABLE USB 2.0 MACHO/MACHO****USB 2.0 CABLE MALE/MALE**

- Disponible en 1m, 3m y 5m.
- Available in 1m, 3m and 5m.

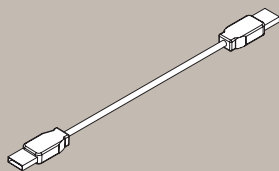
**CABLE HDMI MACHO/MACHO****HDMI CABLE MALE/MALE**

- Disponible en 1m, 3m y 5m.
- Available in 1m, 3m and 5m.

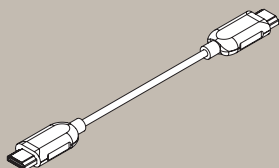

CONEXIONES ELÉCTRICAS / ELECTRICAL CONNECTIONS

Cables y conexiones eléctricas *Electrical connections and cables*

Nuestra gama de cables y accesorios eléctricos permite dejar terminada toda la instalación de forma rápida y sencilla, sin especialistas.

Our range of electrical cables and accessories make it possible to complete the entire installation quickly and simply, without expert technicians.

Conexión rápida y segura

Empleamos conectores eléctricos de conexión rápida y segura para la alimentación de las electrificaciones. Usamos conectores en color rojo para la alimentación de circuitos de corriente limpia, lo que evita errores por su color y forma.

Fast and safe connection

We use rapid connectors; this enables fast, safe connection to power the electrical installations. We use red connectors for the power supply of clean current circuits, which avoids errors due to their colour and shape.

Trabajo a medida

Para proyectos, fabricamos los cables eléctricos con longitudes y terminaciones a medida.

Made to measure

For projects, we manufacture the electrical cables with made-to-measure lengths and terminations.

Diferentes países

Sea cual sea el país de destino, disponemos de los cables eléctricos adecuados para terminar la instalación.

Different countries

We have the appropriate electrical cables for each country, to complete the installation.

CONECTORES RÁPIDOS / RAPID CONNECTORS

CONECTOR RÁPIDO MACHO CEPO MALE BUILT-IN RAPID CONNECTOR

- Disponible en negro y rojo.
- Available in black and red.

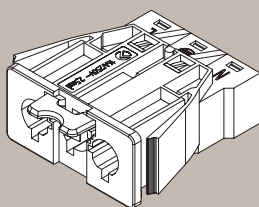

CONECTOR RÁPIDO HEMBRA CEPO FEMALE BUILT-IN RAPID CONNECTOR

- Disponible en negro y rojo.
- Available in black and red.

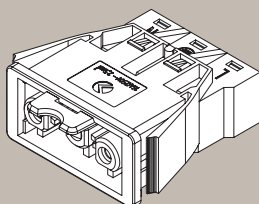

CONECTOR RÁPIDO MACHO AÉREO MALE AIR RAPID CONNECTOR

- Disponible en negro y rojo.
- Available in black and red.

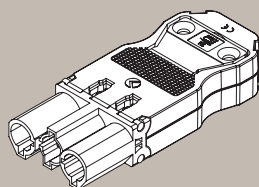

CONECTOR RÁPIDO HEMBRA AÉREO FEMALE AIR RAPID CONNECTOR

- Disponible en negro y rojo.
- Available in black and red.

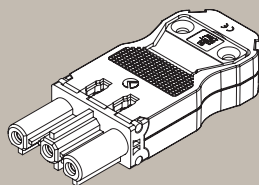

CONECTOR RÁPIDO DERIVADOR RAPID CONNECTOR DISTRIBUTOR

- Disponible en negro y rojo.
- Available in black and red.

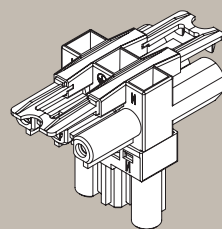

CONECTOR RÁPIDO ACOPLAMIENTO INTERMEDIO RAPID CONNECTOR INTERMEDIATE COUPLING

- Disponible en negro y rojo.
- Available in black and red.

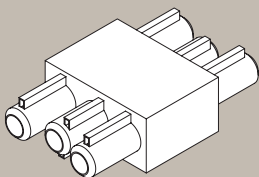

CABLES ELÉCTRICOS / ELECTRIC CABLES

TOMA SCHUKO / CONECTOR RÁPIDO 1,5MM² Ó 2,5MM²

SECCIÓN

SCHUKO PLUG / RAPID CONNECTOR 1,5MM² OR 2,5MM² SECTION

- Disponible conector rápido negro y rojo.
- Disponible en 2 y 3m.
- Disponible libre de halógenos.
- Available rapid connector black and red.
- Available in 2m and 3m.
- Available halogen-free.

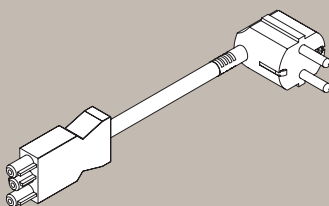

TOMA FRANCESA / CONECTOR RÁPIDO 1,5MM² Ó 2,5MM²

SECCIÓN

FRENCH PLUG / RAPID CONNECTOR 1,5MM² OR 2,5MM² SECTION

- Disponible conector rápido negro y rojo.
- Disponible en 2 y 3m.
- Disponible libre de halógenos.
- Available rapid connector black and red.
- Available in 2m and 3m.
- Available halogen-free.

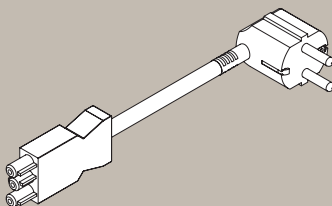

TOMA ITALIANA / CONECTOR RÁPIDO 1,5MM² Ó 2,5MM²

SECCIÓN

ITALIAN PLUG / RAPID CONNECTOR 1,5MM² OR 2,5MM² SECTION

- Disponible conector rápido negro y rojo.
- Disponible en 2 y 3m.
- Disponible libre de halógenos.
- Available rapid connector black and red.
- Available in 2m and 3m.
- Available halogen-free.

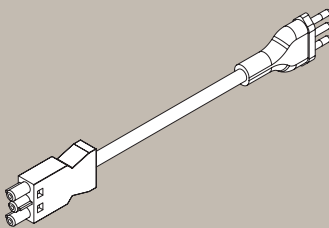

TOMA DANESA/CONECTOR RÁPIDO 1,5MM² Ó 2,5MM²

SECCIÓN

DANISH PLUG / RAPID CONNECTOR 1,5MM² OR 2,5MM² SECTION

- Disponible conector rápido negro y rojo.
- Disponible en 2 y 3m.
- Disponible libre de halógenos.
- Available rapid connector black and red.
- Available in 2m and 3m.
- Available halogen-free.

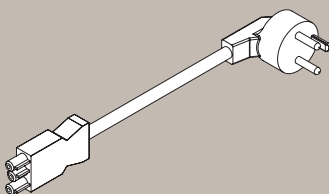

CABLES ELÉCTRICOS / ELECTRIC CABLES

TOMA SUIZA/CONECTOR RÁPIDO

1,5MM² Ó 2,5MM² SECCIÓN
SWISS PLUG/RAPID CONNECTOR
1,5MM² OR 2,5MM² SECTION

- Disponible conector rápido negro y rojo.
- Disponible en 2 y 3m.
- Disponible libre de halógenos.
- Available rapid connector black and red.
- Available in 2m and 3m.
- Available halogen-free.

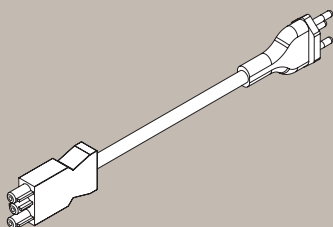

TOMA BRITÁNICA/CONECTOR RÁPIDO 1,5MM² Ó 2,5MM² SECCIÓN

BRITISH PLUG/RAPID CONNECTOR
1,5MM² OR 2,5MM² SECTION

- Disponible conector rápido negro y rojo.
- Disponible en 2 y 3m.
- Disponible libre de halógenos.
- Available rapid connector black and red.
- Available in 2m and 3m.
- Available halogen-free.

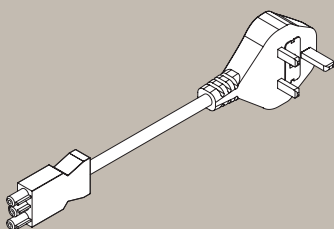

TOMA AMERICANA/CONECTOR RÁPIDO 1,5MM² SECCIÓN

AMERICAN PLUG/RAPID CONNECTOR
1,5MM² SECTION

- Disponible conector rápido negro y rojo.
- Disponible en 2 y 3m.
- Disponible libre de halógenos.
- Available rapid connector black and red.
- Available in 2m and 3m.
- Available halogen-free.

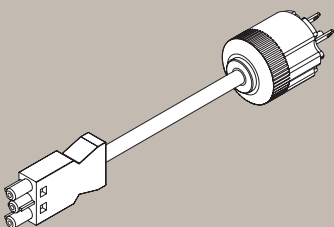

CONECTOR RÁPIDO HEMBRA/MACHO 1,5MM² Ó 2,5MM² SECCIÓN

RAPID CONNECTOR FEMALE/MALE
1,5MM² OR 2,5MM² SECTION

- Disponible conector rápido negro y rojo.
- Disponible en 1, 2 y 3m.
- Disponible libre de halógenos.
- Available rapid connector black and red.
- Available in 2m and 3m.
- Available halogen-free.

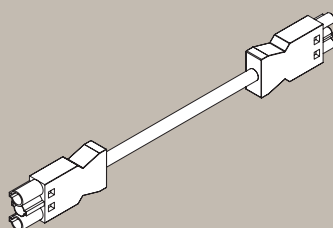

TOMA AUSTRALIANA/CONECTOR RÁPIDO 1MM² SECCIÓN

AUSTRALIAN PLUG/RAPID CONNECTOR
CONNECTOR 1MM² SECTION

- Disponible conector rápido negro y rojo.
- Disponible en 2 y 3 m.
- Available rapid connector black and red.
- Available in 2m and 3m.

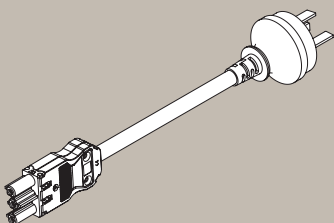

04

ORGATECH

(ORGANIZACIÓN TÉCNICA DE CABLES /
TECHNICAL CABLE ORGANISATION)

VÉRTEBRA

VÉRTEBRA / VERTEBRA

SOPORTE SUELO / GROUND SUPPORT

DERIVADOR / DERIVATOR

SUJECCIÓN / FIXING

ADAPTADORES / ADAPTERS

PINZA PASACABLES / CABLE GUIDE CLIP

Pasacables formado por anillos articulables y desmontables que se pueden añadir o quitar fácilmente.

Cable guide made of articulated and detachable rings that can be easily added or removed, so that any length desired.

P. 103

ORGANIZADOR

ORGANIZADOR SIMPLE /
SIMPLE ORGANIZER

ORGANIZADOR DOBLE / DOBLE ORGANIZER

ORGANIZADOR EMPOTRADO / BUILT ORGANIZER

COLUMNAS PASACABLES / RACEWAYS COLUMNS

Almacenar, ocultar y distribuir los cables instalados en mobiliario.
Storing, concealing and distributing the cables installed in any type of furniture.

P. 105



ORGA/ TECH

Organización técnica de cables *Technical cable organisation*

Un sistema, que combinando sus diversos elementos, consigue ordenar y esconder todos los cables eléctricos, de datos y multimedia, existentes en un puesto de trabajo.

A system, which combines different elements and thereby arranges and conceals all the electrical, data and multimedia cables to be found in a work station.

Fácil instalación

Todos los elementos se unen entre sí mediante un solo clic. La fijación en el mobiliario es mediante tornillería.

Easy installation

All the elements join together with a simple click. They can be fixed to furniture with screws.

Open free

Una vez instalado el sistema, permite añadir o sacar cables sin necesidad de desmontar ningún elemento de la instalación.

Open free

Once the system has been installed, you can add or remove cables with no need to dismantle any element of the installation.

Compatible

Adaptable a la gama de productos IB Connect directamente con pieza de acoplamiento.

Combinable con todos los elementos de electrificación del mercado.

Compatible

Directly adaptable to the IB Connect range of products with a coupling part.

Can be combined with all electrification elements on the market.

APLICACIONES

Mobiliario de oficina nuevo.

Ordenar instalaciones existentes.

Mesas de laboratorio.

Armarios rack de informática.

Mobiliario doméstico.

APPLICATIONS

New office furniture.

Arranging existing installations.

Laboratory tables.

Computer rack cupboards.

Household furniture.

ELEMENTOS COMBINABLES**COMBINABLE COMPONENTS****VÉRTEBRA**

VERTEBRA

Vértebra
Vertebra

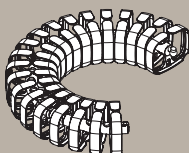

Soporte suelo
Ground support

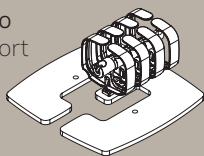

Derivador
Derivator

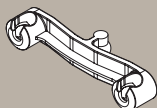

Sujección
Fixing

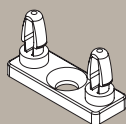

Adaptadores
Adapters

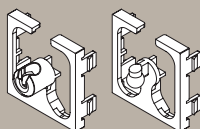

Pinza pasacables
Cable guide clip

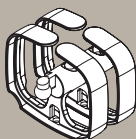
**ORGANIZADOR**

ORGANIZER

Organizador simple
Simple Organizer

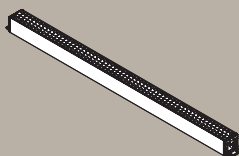

Organizador doble
Double Organizer

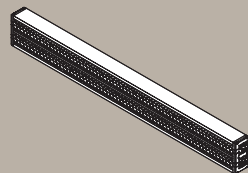

Organizador empotrado
Built in Organizer

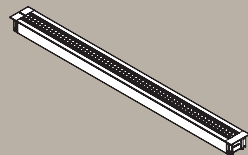

Columnas pasacables
Raceways Columns



Columna
Columna

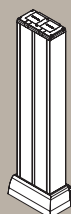

Mini Columna
Mini Columna

VÉRTE- BRA

Conjunto pasacables formado por anillos articulables y desmontables que se pueden añadir o quitar fácilmente, permitiendo la longitud deseada en cada instalación.

Cable guide made of articulated and detachable rings that can be easily added or removed, so that any length desired can be obtained.

Fácil instalación

Construido en policarbonato acabado blanco hielo, gris (RAL 7016) o blanco (RAL 9010), lo que le confiere gran flexibilidad para alojar todo tipo de cables con gran rapidez.

La unión de los anillos es por rótula, proporcionando un movimiento articulado en todos los planos.

Easy installation

Made of polycarbonate finished in ice white, gray (RAL 7016) or white (RAL 9010), which gives it great flexibility to house all kinds of cables very quickly.

The rings are joined together by a ball joint, providing articulated movement on all planes.

CARACTERÍSTICAS TÉCNICAS TECHNICAL CHARACTERISTICS

- Posibilidad de añadir un derivador en cualquier punto de la vértebra, convirtiéndose en ideal para hacer el reparto de los cables en puestos de trabajo múltiples.
- Capacidad de organizar hasta 8 cables de 9,5mm de diámetro.
- Articulación en todos los planos.
- Entrada o salida de cables entre los anillos de la vértebra.
- Possibility of adding a diverter at any point of the vertebra, ideal for distributing cables to multiple work stations.
- Can organise up to 8 cables with a diameter of 9.5mm.
- Articulated movement on all planes.
- Cable input or output between the rings of the vertebra.

ACCESORIOS / ACCESSORIES

VÉRTEBRA

VERTEBRA

- Acabado en blanco hielo, en gris (RAL 7016) o blanco (RAL 9010).
- Finish in ice white, gray (RAL 7016) or white (RAL 9010).

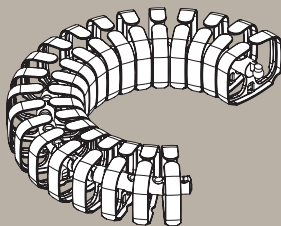

SOPORTE SUELO

GROUND SUPPORT

- Base suelo en acero acabado negro (RAL 9017).
- Permite ser fijado por tornillo.
- Base made of black steel (RAL 9017).
- Can be fixed with screws.

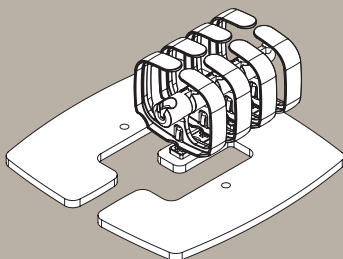

DERIVADOR

DERIVATOR

- Permite convertir la vértebra en dos.
- Vertebra can be converted into two.

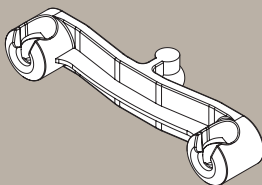

SUJECIÓN

FIXING

- Pieza fijación vértebra a mesa.
- Piece for fixing the vertebra to the table.

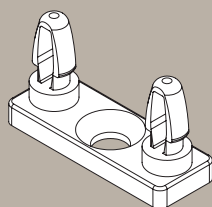

ADAPTADORES

ADAPTERS

- Pieza adaptación vértebra a elemento electrificado, macho o hembra dependiendo necesidad.
- Piece to adjust vertebra to electrified element, plug or socket as required.

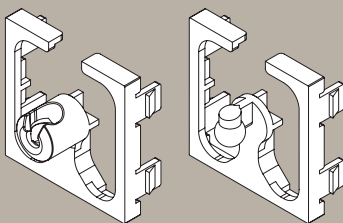

PINZA PASACABLES

CABLE GUIDE CLIP

- Conjunto de dos anillos que permite soportar los cables en una superficie.
- Fijación a la mesa por tornillo.
- Set of two rings to hold cables on a surface.
- Fixed to the table with screws.

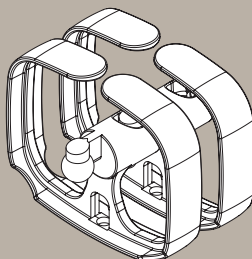

ORGANIZADOR

DETALLES QUE NOS HACEN DIFERENTES / DETAILS THAT MAKE US DIFFERENT

WHITE

Disponible en color blanco.
Available in white.



Compatible con Orgatech.
Compatible with Orgatech.



Fabricación a medida.
Custom manufacturing.

El nuevo concepto de perfil organizador, aporta una solución novedosa para almacenar, ocultar y distribuir los cables instalados en cualquier tipo de mobiliario.

This new concept of organisation is an innovative solution for storing, concealing and distributing the cables installed in any type of furniture.

Membrana flexible

Perfil provisto de una membrana flexible en toda su longitud, que cumple dos funciones, la de retener todos los cables almacenados en el perfil, y la de distribuir y fijar los cables salientes de los equipos conectados.

Flexible membrane

Profile provided with a flexible membrane throughout its length, which fulfils two functions; it retains all the cables stored in the profile, and distributes and fixes the cables coming out of the connected equipment.

Entrada guiada

En los extremos del organizador va incorporado el acoplamiento para fijar la vértebra, lo que permite la entrada de los cables guiada y organizada.

Guided input

The coupling to fix the vertebra is incorporated into the ends of the organiser, allowing cables to enter in a guided and organised fashion.

PRESTACIONES**FEATURES**

Almacenar y distribuir los cables sobrantes de cualquier mesa.

Convertirse en bandeja pasacables limpia y ordenada en cualquier mesa que no la disponga originalmente.

Storing and distributing loose cables on any table.

Turns into a clean and tidy cable guide tray on any table that does not originally have one.

CARACTERÍSTICAS TÉCNICAS**TECHNICAL CHARACTERISTICS**

- Fabricado en perfil de aluminio.
- Membrana organizadora fabricada en Polipropileno.
- Fijación por tornillería.
- Made of aluminium.
- Membrane organizer made of polypropylene.
- Fixed by means of screws.

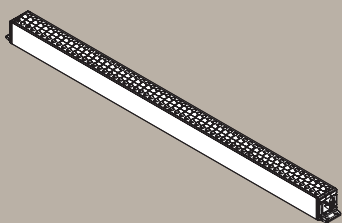
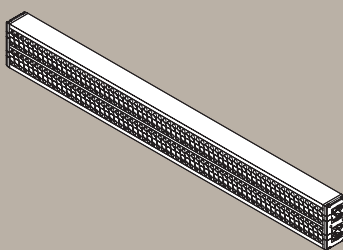
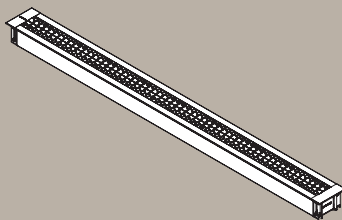
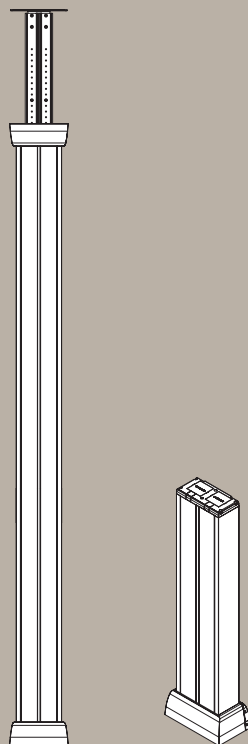
ELEMENTOS / COMPONENTS**ORGANIZADOR SIMPLE****SIMPLE ORGANIZER****ORGANIZADOR DOBLE****DOUBLE ORGANIZER****ORGANIZADOR EMPOTRADO****BUILT IN ORGANIZER****COLUMNAS PASACABLES****RACEWAY COLUMNS**

Columna
Columnna

Mini Columna
Mini Columnna



IBConnect + Info

Para conocer las referencias y códigos de artículo de los diferentes productos mostrados en este catálogo, puede consultar nuestra web www.ib-connect.com o solicitar el documento "Tarifa".

To get informed about all our item codes relating to our product portfolio shown in this catalogue, please visit our website www.ib-connect.com or ask us directly the document "Price list".

Estaremos encantados de atenderle para cualquier propuesta de colaboración, solución técnica o solicitud de información.

Esperamos que este catálogo le haya servido de ayuda y sirva para la mejora de sus proyectos y servicios.

IBConnect está certificada en calidad según normativa ISO 9001 y en medioambiente según normativa ISO 14001. Nuestros productos cumplen con la normativa UNE-EN 50085.

We would be delighted to discuss with you any proposal for working together, technical solution or request for information.

We hope this catalogue has been of help and serves to improve your projects and services.

IBConnect is certified in accordance with the ISO 9001 quality standard and the ISO 14001 environmental standard. Our products comply with the UNE-EN 50085 standard.



IBConnect
Sede central
Headquarters
P. El Escopar, 5
31350 Peralta. Navarra
SPAIN

T. +34 948 753 282
F. +34 948 751 462

comercial@ib-connect.com
export@ib-connect.com

www.ib-connect.com



